



singing machine®

creating Joy through music™

ISM9015

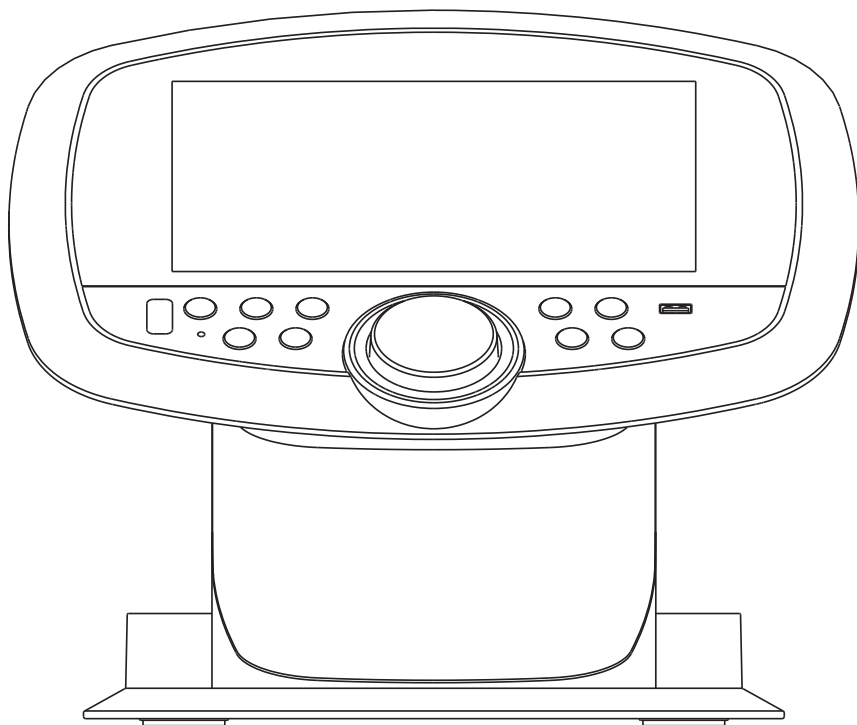

INSTRUCTION MANUAL
MANUAL DE INSTRUCCIONES
MANUEL D'INSTRUCTIONS



www.singingmachine.com

The Singing Machine® is a registered trademark of The Singing Machine Co., Inc.
The Singing Machine® es una marca registrada de The Singing Machine Co., Inc.
The Singing Machine® est une marque déposée de The Singing Machine Co., Inc.

Warnings

	CAUTION RISK OF ELECTRIC SHOCK DO NOT OPEN	
CAUTION: TO REDUCE THE RISK OF ELECTRIC SHOCK, DO NOT REMOVE COVER (OR BACK). NO USER-SERVICEABLE PARTS INSIDE. REFER SERVICING TO QUALIFIED SERVICE PERSONNEL.		

FCC WARNING: This equipment may generate or use radio frequency energy. Changes or modifications to this equipment may cause harmful interference unless the modifications are expressly approved in the instruction manual. The user could lose the authority to operate this equipment if an unauthorized change or modification is made.

This device complies with part 15 of the FCC Rules. Operation is subject to the following two conditions: (1) This device may not cause harmful interference, and (2) this device must accept any interference received, including interference that may cause undesired operation.

NOTE: This equipment has been tested and found to comply with the limits for a Class B digital device, pursuant to part 15 of the FCC Rules. These limits are designed to provide reasonable protection against harmful interference in a residential installation. This equipment generates, uses and can radiate radio frequency energy and, if not installed and used in accordance with the instructions, may cause harmful interference to radio communications. However, there is no guarantee that interference will not occur in a particular installation. If this equipment does cause harmful interference to radio or television reception, which can be determined by turning the equipment off and on, the user is encouraged to try to correct the interference by one or more of the following measures:

- Reorient or relocate the receiving antenna.
 - Increase the separation between the equipment and receiver.
 - Connect the equipment into an outlet on a circuit different from that to which the receiver is connected.
 - Consult the dealer or an experienced radio/TV technician for help.
- The rating information is located at the rear of the unit.

Warning: Changes or modifications to this unit not expressly approved by the party responsible for compliance could void the user's authority to operate the equipment.

CAUTION: TO PREVENT ELECTRIC SHOCK, MATCH WIDE BLADE OF PLUG TO WIDE SLOT AND FULLY INSERT.

WARNING: TO PREVENT FIRE OR SHOCK HAZARD, DO NOT EXPOSE THIS UNIT TO RAIN OR MOISTURE.

RF Exposure Warning Statements:

This equipment complies with FCC radiation exposure limits set forth for an uncontrolled environment. This equipment shall be installed and operated with minimum distance 20cm between the radiator & body.



DANGEROUS VOLTAGE: The lightning flash with arrowhead symbol within an equilateral triangle is intended to alert the user to the presence of uninsulated dangerous voltage within the product's enclosure that may be of sufficient magnitude to constitute a risk of electric shock to persons.



ATTENTION: The exclamation point within an equilateral triangle is intended to alert the user to the presence of important operating and maintenance (servicing) instructions in the literature accompanying this product.

DRIPPING WARNING: This product shall not be exposed to dripping or splashing, and no objects filled with liquids, such as vases, shall be placed on the product.

VENTILATION WARNING: The normal ventilation of the product shall not be impeded for intended use.

Product Disposal Instructions

The symbol shown here and on the product means that the product is classed as Electrical or Electronic Equipment and should not be disposed with other household or commercial waste at the end of its working life.



The Waste Electrical and Electronic Equipment (WEEE) Directive (2012/19/EU) has been put in place to encourage the recycling of products using best available recovery and recycling techniques to minimise the impact on the environment, treat any hazardous substances and avoid the increase of landfill.

When you have no further use for this product, please dispose of it using your local authority's recycling processes. For more information please contact your local authority or the retailer where the product was purchased.

Important Safety Information

1. Read these Instructions.
2. Keep these Instructions.
3. Heed all Warnings.
4. Follow all Instructions.
5. Do not use this apparatus near water.
6. Clean only with a dry cloth.
7. Do not block any of the ventilation openings. Install in accordance with the Manufacturer's instructions.
8. Do not install near any heat sources such as radiators, heat registers, stoves, or other apparatus (including amplifiers) that produce heat.
9. Do not defeat the safety purpose of the polarized or grounding-type plug. A polarized plug has two blades with one wider than the other. A grounding type plug has two blades and a third grounding prong. The wide blade or the third prong are provided for your safety. When the provided plug does not fit into your outlet, consult an electrician for replacement of the obsolete outlet. (Not applicable to UK and Europe Model)
10. Protect the power cord from being walked on or pinched particularly at plugs, convenience receptacles, and the point where they exit from the apparatus.
11. Only use attachments/accessories specified by the manufacturer.
12. Use only with a cart, stand, tripod, bracket, or table specified

by the manufacturer, or sold with the apparatus. When a cart is used, use caution when moving the cart/apparatus combination to avoid injury from tip-over.

PORTABLE CART WARNING
(symbol provided by RETAC)



13. Unplug this apparatus during lightning storms or when unused for long periods of time.
14. Refer all servicing to qualified service personnel. Servicing is required when the apparatus has been damaged in any way, such as power-supply cord or plug is damaged, liquid has been spilled or objects have fallen into the apparatus, the apparatus has been exposed to rain or moisture, does not operate normally, or has been dropped.
15. **WARNING:** To reduce the risk of fire or electric shock, do not expose this apparatus to rain or moisture. Do not place objects filled with water, such as a vase, on the apparatus.
16. The AC mains plug is used as the power disconnect device and it should remain readily accessible and operable during intended use. In order to completely disconnect the apparatus from power, the mains plug should be completely removed from the AC outlet socket.
17. **CAUTION:** To reduce the risk of fire or explosion, do not expose batteries to excessive heat such as sunshine, fire or other heat sources.

Included

Please make sure that the following items are included.

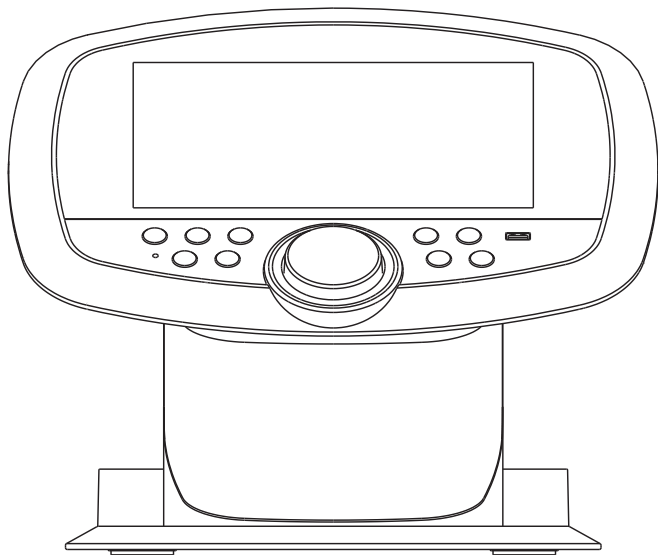

Main Unit

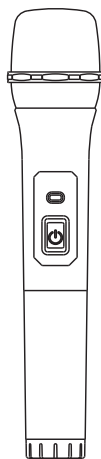

Wireless Microphone
x2

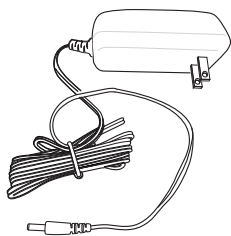

AC Adapter



AA batteries x 4

Location of Controls (Top)

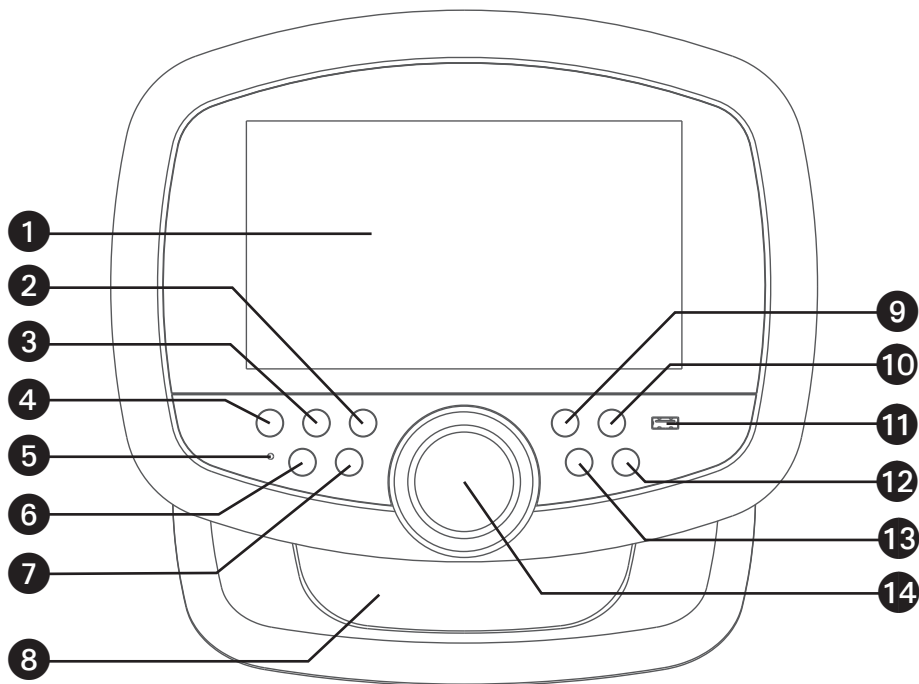

1. Touch Screen
2. ☀ (LIGHTS) Button
3. ↶ (BACK) Button
4. 🏠 (HOME) Button
5. Bluetooth indicator
6. ⏻ (On/Standby) Button
7. RECORD Button
8. Speaker
9. SKIP ◀◀ Button
10. SKIP ▶▶ Button
11. USB Port
12. ▶|| (Play/Pause) button
13. 🗣 (VOICE EFFECTS) Button
14. VOLUME/ EFFECTS Control

Location of Controls

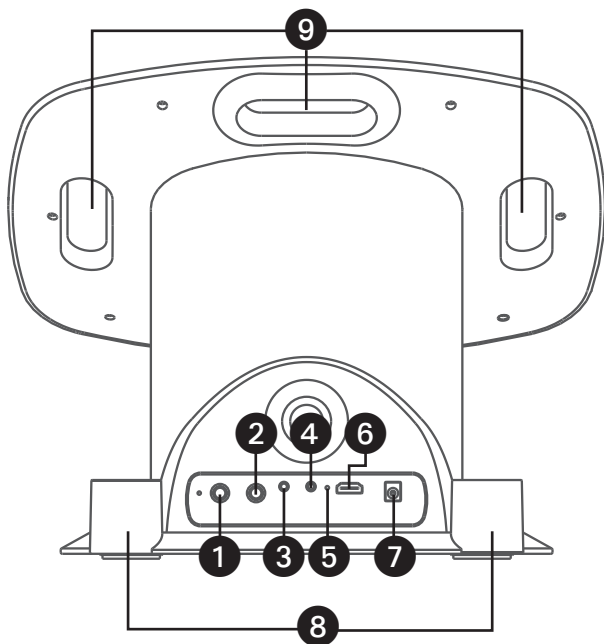

1. Mic 1 Jack
2. Mic 2 Jack
3. Aux In Jack
4. Line Out Jack
5. * Reset hole
6. HDMI Jack (Video only)
7. DC IN Jack
8. Wireless Mic holders
9. Handles

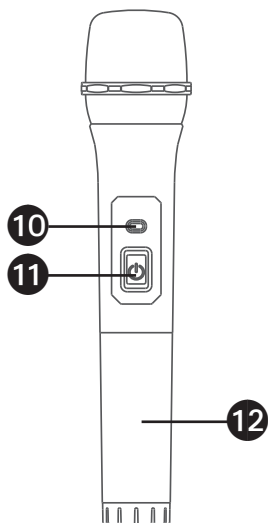

10. Power indicator
11. Power Button
12. Battery compartment

* If this device doesn't work, you can reset the device using the pin.

Connections

Connecting to AC Power

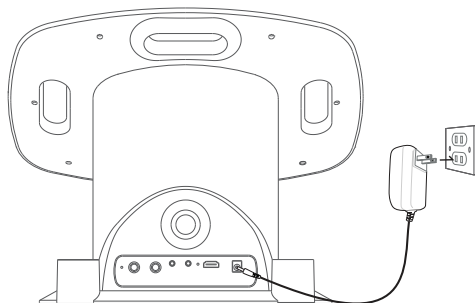

- 1 Insert the DC plug of the adapter into the DC IN Jack located on the main unit.
- 2 Insert the AC adapter into a conveniently located AC outlet having 100–240V AC, 50/60Hz.
- 3 Secure the power cord into the pre-installed Power Cord Clamps.

NOTE:

- Make all connections prior to plugging the AC adaptor into a power outlet.
- The AC adaptor has a polarized plug that fits into the AC outlet only one way. If the plug does not fit properly, turn it over and try again. Do not force and do not file or cut the wide blade. (Not applicable to UK and Europe Model)

Connecting the Unit to a TV

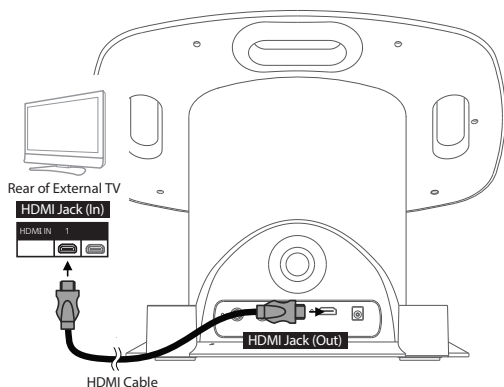

The video and lyrics will be displayed on the built-in screen. You may also want to connect a TV to display a larger image (follow the steps below):

- 1 Plug the HDMI cable (not included) into the HDMI Jack on the back of the unit.
- 2 Plug the other end of the HDMI cable into the HDMI input on your TV.

NOTES:

- This unit can be used with or without a TV.
- Also refer to the TV's or external unit's User Guide.
- Audio and mic input cannot be output to your TV.

Connections

Changing the Wireless Microphone's Battery

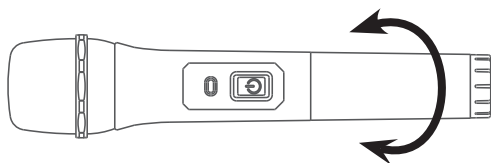

- 1 Unscrew the bottom of the wireless microphone.
- 2 Replace the existing batteries with 2 x "AA" size/LR6 batteries.
- 3 Screw the bottom of the wireless microphone back on securely.

BATTERY PRECAUTIONS

The precautions below should be followed when using batteries in this device:

1. Use only the size and type of batteries specified.
2. Be sure to follow the correct polarity when installing the batteries as indicated in the battery compartment. A reversed battery may cause damage to the device.
3. Do not mix different types of batteries together (e.g. Alkaline, Rechargeable and Carbon-zinc) or old batteries with fresh ones.
4. If the device is not to be used for a long period of time, remove the batteries to prevent damage or injury from possible battery leakage.
5. Do not try to recharge a battery not intended to be recharged; it can overheat and rupture. (Follow the battery manufacturer's directions.)
6. Rechargeable batteries are to be removed from the product before being charged.
7. Rechargeable batteries are only to be charged under adult supervision.
8. Exhausted batteries are to be removed from the product.
9. Batteries shall not be exposed to excessive heat such as sunshine, fire or the like.

DISPOSAL OF USED BATTERIES



Battery may contain hazardous substances which could endanger the environment and human health. This symbol marked on the battery and/or packaging indicates that used battery shall not be treated as municipal waste. Batteries should be disposed of at an appropriate collection point for recycling. By ensuring the used batteries are disposed of correctly, you will help preventing potential negative consequences for the environment and human health. The recycling of materials will help to conserve natural resources. For more information about recycling of used batteries, please contact your local municipality waste disposal service.

Type	Max EIRP Power (dBm)
Speaker Bluetooth	-5.35
WLAN (2.4G)	18.29
WLAN (5G)	13.76
Mic Bluetooth	-5.35

Wireless Type	Working Frequency
Speaker Bluetooth	2402MHz-2480MHz
Mic Bluetooth	210.48MHz,215.48MHz
WLAN(2.4G)	IEEE 802.11b:2412-2472MHz IEEE 802.11g:2412-2472MHz IEEE 802.11n HT20:2412-2472MHz
WLAN(5G)	5180MHz to 5240MHz

Connections

Changing the Wireless Microphone's Battery (Continued)

Store Batteries Properly:

- Place used batteries in a container designated for battery disposal. Avoid mixing different types of batteries to prevent any chemical reactions.
- Do not store batteries in a way that they can come into contact with metal objects, which can cause them to short circuit.

Recycling and Disposal:

- Take the used batteries to a local recycling center or a collection point for hazardous waste. Many electronic stores and community centers have battery recycling programs.
- Do not dispose of batteries in regular household trash as they can leak harmful chemicals into the environment.
- Find a Recycling Center: For information on local battery recycling programs or to find your nearest recycling center, visit the following websites:
 - Earth911
 - Call2Recycle
 - Local Government Waste Disposal Services

Why Recycle Batteries?



Recycling batteries helps to:

- Prevent hazardous materials from entering landfills and contaminating soil and water.
- Conserve natural resources by recovering valuable materials like metals and plastics.
- Reduce the environmental impact of mining and manufacturing new batteries.

By following these steps, you contribute to a healthier environment and promote sustainable practices.

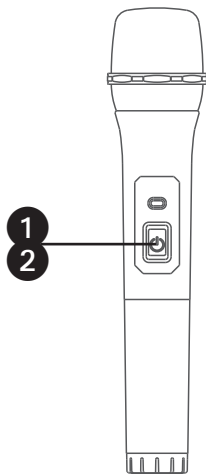
Connecting the Wireless Microphone(s)



- 1 Press the  button to turn the unit on.
- 2 Press the  button on the wireless microphone to turn it on.

NOTES:

- The wireless microphone has a working distance of up to 30 feet/10 meters in an open space.
- If there is no audio input to the unit for 20 minutes, the wireless microphone connection will automatically turn off. To reactivate the connection, turn on the unit and press the  button.

Connections

Connecting the Microphone(s)

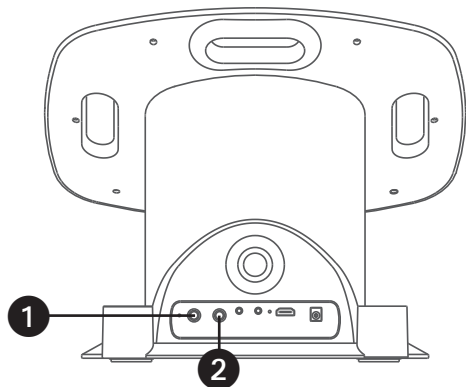

Connect the wired microphone (not included) into Mic jack **1** or **2** (when desired).

Connecting to Line Out Jack

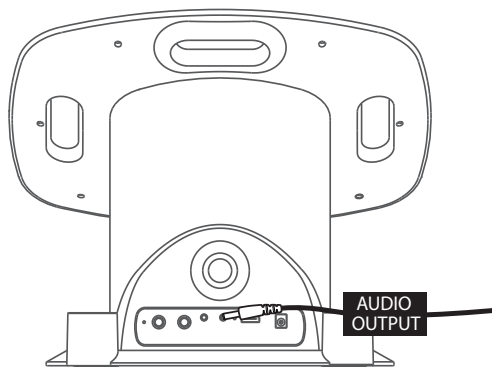

This unit can be connected to another audio system for greater audio output via 3.5mm AUX cord (not included).

Plug one end of AUX cord into the Line Out jack located on the rear of the machine.

Plug the other end of the AUX cord into the Line In jack on your separate audio device. You may need to refer to the instructions of your separate audio device for more details.

Energy Saving (Auto Power System-APS)

This unit will automatically turn to Screen Saver mode after 10 minutes of inactivity, and automatically turn off after 10 minutes. The unit can be powered back on by pressing the **⏻ (ON/STANDBY)** button once. APS is for energy saving purposes.

NOTE: You can change the energy saving setting in the Screensave option, see the section of Wi-Fi & Setting.

Power consumption in standby mode(s) 2.2W

Operation

Wi-Fi & Settings



1

Connect the unit as described previously. Press the **⏻** button to turn the unit on. The set up Wi-Fi connection window will pop up. Select **CONNECT** on the touch screen.

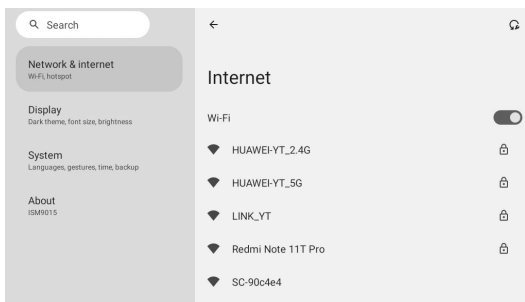

2

Select your Wi-Fi network using the touch screen.

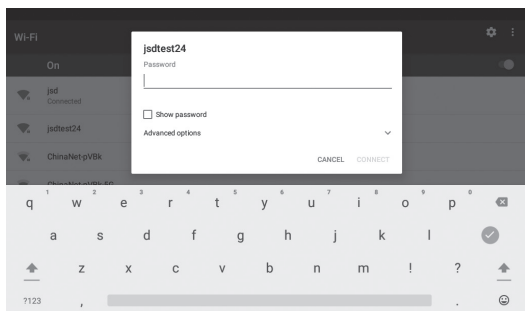

3

Use the keyboard on the touch screen to enter your Wi-Fi password. **“Connected”** will appear if the connection is successful. If unsuccessful, check your password and Wi-Fi frequency and re-connect.

Operation

Wi-Fi & Settings (Continued)

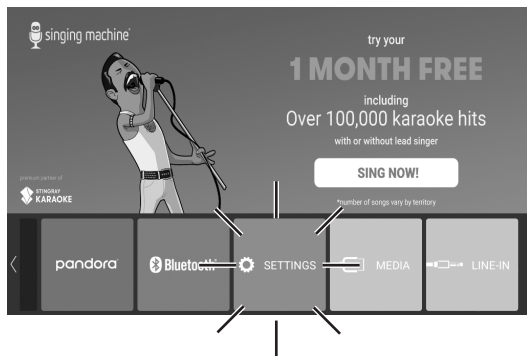

4

You can always change the Wi-Fi network, by selecting the **SETTINGS** icon on the touch screen to enter Wi-Fi settings mode.

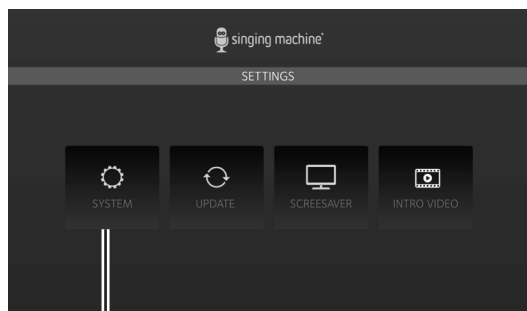

5

Select "System" to configure the following settings:

a. **Network and internet**, network setting.

b. **Display**, brightness, HDMI.

c. **System**, Languages, time, reset setting.

d. **About**, to check the current version and serial number of this unit.

5

6

Select **UPDATE** to update this unit.

Operation

Wi-Fi & Settings (Continued)

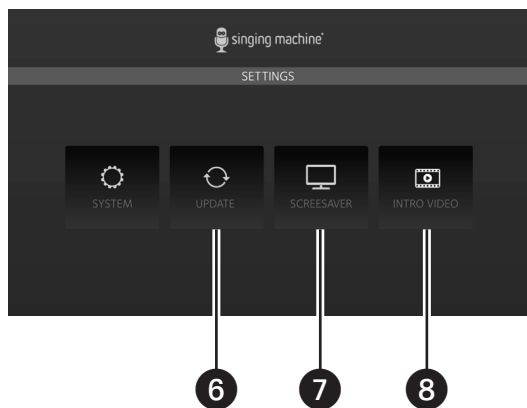

7

Select **SCREESAVER** to turn the screensave on or off.

8

Select **INTRO VIDEO** to watch a quick start guide on how to use this unit.

Applications

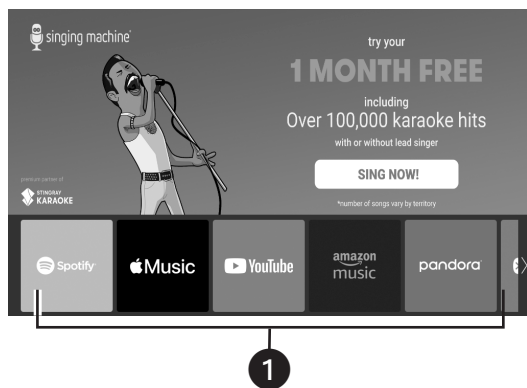

1

Swipe the app bar to select your desired app.

2

Select the app and log in with your credentials (in-app purchases may be required).

Operation

Turning ON/OFF the network

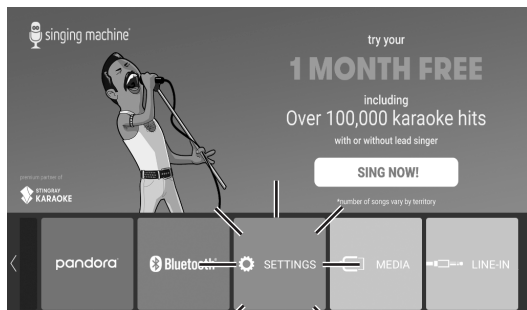

1

Connect the unit as described previously. Press the **U** button to turn the unit on. Selected **SETTING** to entry the setting menu.

2

Select **SYSTEM** and then **wireless & networks**.

3

Select **Wi-Fi**, turn on the **ON/OFF** switch, and search for discoverable Wi-Fi networks. Select your network from the results in the Wi-Fi menu and enter the password.

4

After entering, press **CONNECT**.

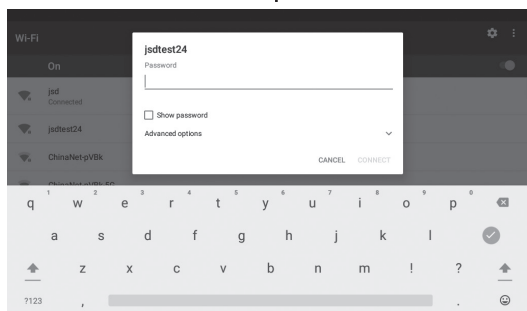

5

5

Set the **ON/OFF** switch to the **OFF** position to turn off the network.



Operation

Accessing the Singing Machine Karaoke App Catalog

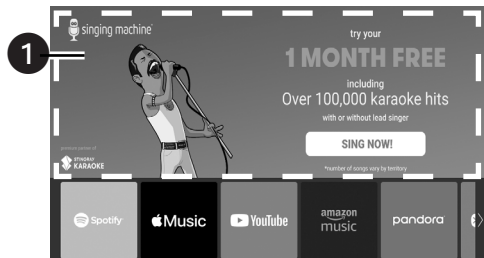

1

Click on the Singing Machine Karaoke App to access it.

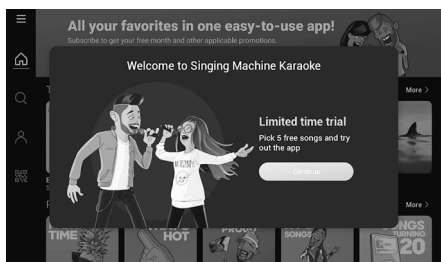

2

A welcome pop-up will appear, explaining that you get to enjoy 5 free songs every month on us! (click continue)

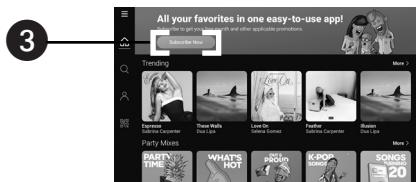

3

Click any "Subscribe Now" button on the screen OR go to the account button and select "Login" to start creating your account.

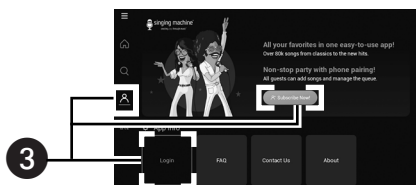

4

A barcode will appear on the screen. Scan it with your phone and follow the instructions to complete setting up your account.

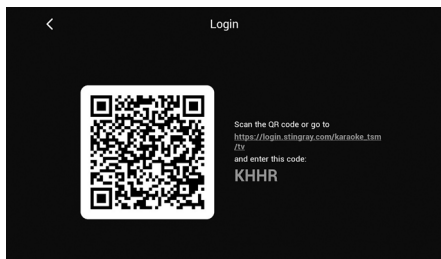

Operation

Other icons on the touch screen

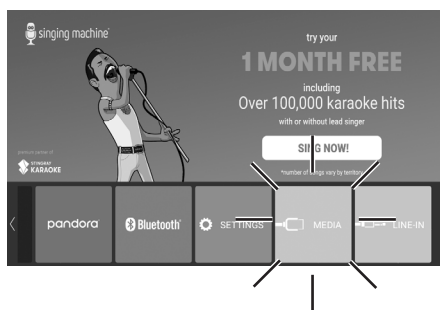
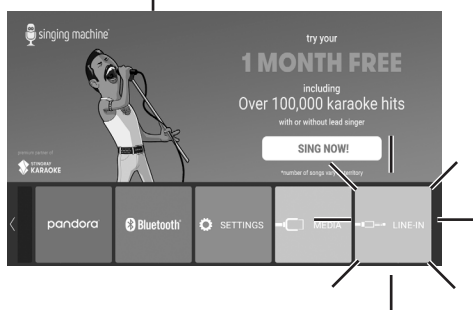
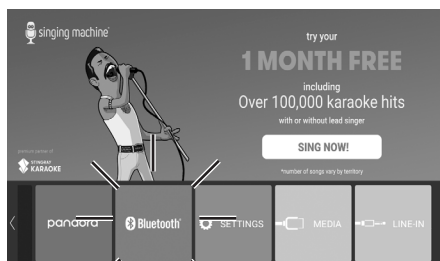

1 Select **BLUETOOTH** to enter the bluetooth mode.

NOTE: The unit automatically searches for and pairs a previously paired Bluetooth device (if previously paired).

2 Select **LINE-IN** to enter the line in mode.

NOTES:

- Ensure that your audio device is connected to this unit using a 3.5mm AUX cable (not included).
- This mode outputs video only. For enhanced sound, connect additional speakers using the Line Out port (cable not included).

3 Select **MEDIA** to play internal or USB recorded music.

NOTE: If you wish to play USB-recorded music, please insert the USB flash drive into the USB port of this unit.

Operation

Control Keys

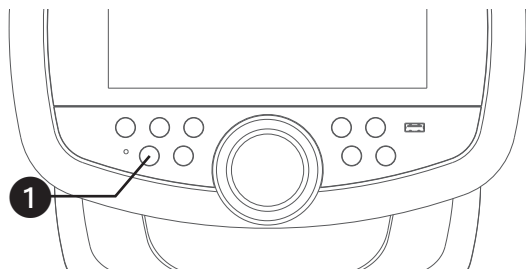

1

Connect the unit to power as described previously, then press the **⏻** button to turn it on. The touch screen will activate.

You can press the **⏻** button once to put the unit into standby mode and then it will automatically turn off after 20 minutes. Or you can press and hold the **⏻** button to turn off the unit directly.

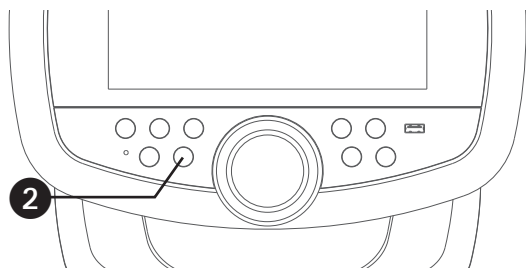

2

RECORD YOUR SINGING PERFORMANCE

While music is playing, press the **REC** button to start recording your singing along with the music. The recording indicator will appear on-screen.

To stop recording, press the **REC** button again.

NOTE: If the Wi-Fi network is not connected on this unit, a Wi-Fi connection window will pop up.

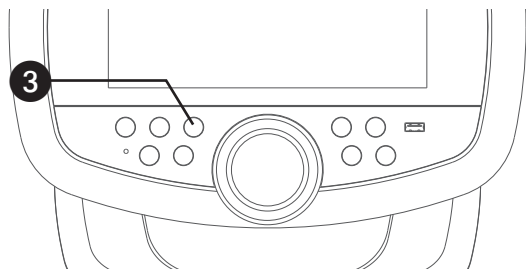

3

There are two built-in light modes. Simply press the **☼** button repeatedly to cycle through the different lighting effects.

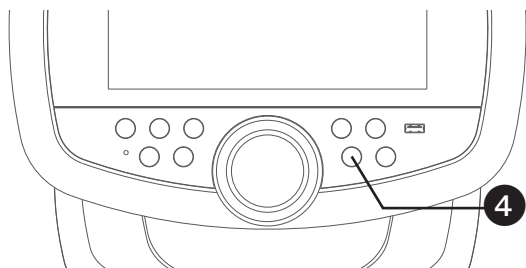

4

To select a voice effects, you have two options to cycle through the different voice effects:

- Press the **🗣️** button repeatedly.
- Press the **🗣️** button once and turn the **VOLUME/EFFECTS** control to select a sound effect.

NOTES:

- You can save the recorded vocals and music to the built-in memory or a USB flash drive.
- If you intend to save the recorded audio files on a USB drive, ensure to insert a USB flash drive into the USB port on the unit.

Operation

Control Keys (Continued)

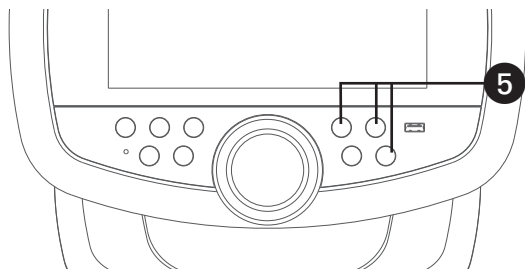

- 5 Press the **▶||** button to play the song. During playback, press the **▶||** button to pause the song.
To go back or advance one track, press the **◀◀** or **▶▶** button, respectively.

NOTE: Play/pause, skip functions are only available in Bluetooth and USB modes.

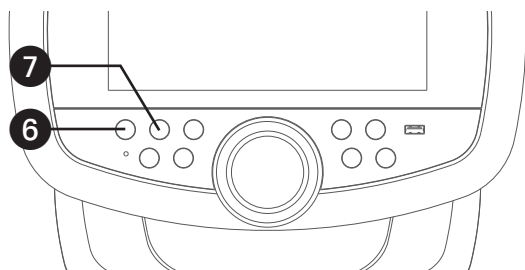

- 6 Press the **🏠** menu button to access the menu screen from any mode or screen.

- 7 Press the **↶** button to go back to the previous screen.



- 8 Press the **VOLUME/EFFECTS** control key; you'll be presented with two options:
a. Adjust MUSIC VOLUME
b. Adjust MIC VOLUME
Choose your preference, then adjust it by rotating the **VOLUME/EFFECTS** control knob or using the touchscreen.

NOTE: Changing the MIC VOLUME setting will control the volume for both microphones.

Operation

Sound Effects

Name	Effect Description
Basic Pitch	Silky smooth & balanced reverb & echo; a great all around go-to vocal enhancer
Alt-Rock	Queue up your fav alternative & rock tunes with this crowd-pleasing vocal effect
Reggae-Tone	Enhanced echo makes voices shine especially while singing reggae and reggaeton
Grunge	Unmistakably gritty, great for rock, alt, pop and just making your voice sound cool
Hip-Hop	Big room echo & reverb, great for hip-hop, rap and R&B
Oldtown Rd	A touch of echo with added vocal boost that's great for belting out country tunes
Up to Mars	Big echo, good for a wide range of songs from ballads to funk
Pitch Tune C	Pitch Tune like the pros with this pitch enhancing effect for singing in the key of C
Pitch Tune D	Pitch Tune & enhancing effect for singing in the key of D
Pitch Tune E	Pitch Tune & enhancing effect for singing in the key of E
Pitch Tune Chromatic	Pitch Tune & enhancing effect (Chromatic Scale)
Nosebleed Seats	Did someone say sold out stadium shows?
Radio	Great for singing 90's Rock or for making big announcements
Doubling	Classic & versatile doubling effect
Doubling Tuned	Voice doubling with pitch tuning enhancement
Radio Tuned	Classic radio effect with pitch tuning enhancement
Squeeze	A fun, voice morphing effect that tweaks voices to a higher pitch
Diva	Add a sassy touch to voices
Voice Drop	Deepens voices for a fun effect
Deep Deep	Tunes voices deep & low
Robot	Machiney & robotic
Chipmunk	Mousey, squeaky fun voice effect
Echo	Sound reverb effect

Operation

Record songs

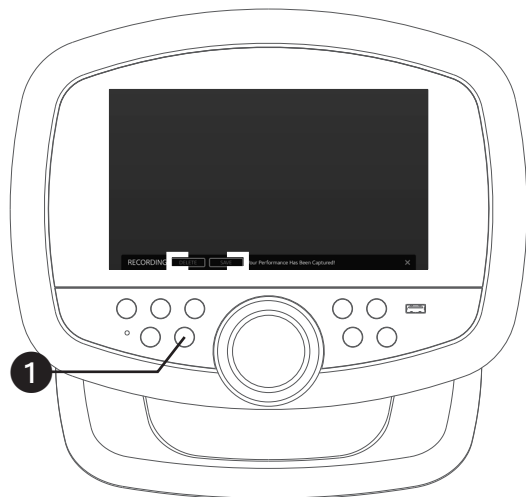

1 While music is playing, press the **REC** button to start recording your singing and the music. A timer will appear on the screen.

2 To stop recording, press the **REC** button again. A prompt will appear, giving you the option to **Delete** or **Save** the recording.

3 If you choose **Save**, a dialog box will appear asking you to select the save location: Internal or USB. Ensure a USB flash drive is inserted into the USB port if you opt to save to USB.

NOTES:

- Recorded vocals and music can be saved to the built-in memory or a USB flash drive.
- Remember to insert a USB flash drive into the USB port if you want to save the recording file there.

4 After selecting the save location, a rename box will pop up, allowing you to rename the recording file as desired.

5 If you choose **Delete**, a **Yes** or **No** selection box will appear to confirm the deletion.

Operation

Connecting a device via bluetooth

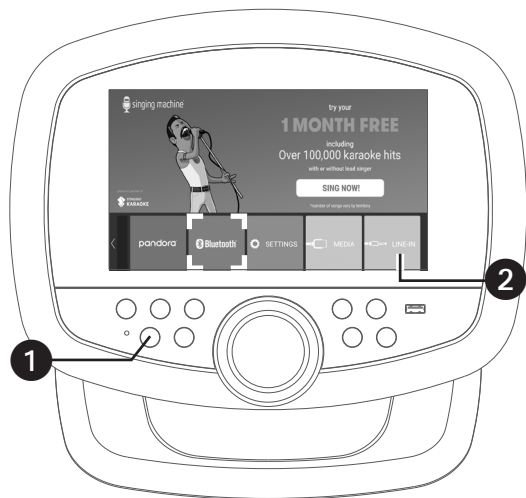

1 Connect the unit as described previously and turn it on by pressing the power button .

2 Select **BLUETOOTH** to enter Bluetooth mode.

3 Enable Bluetooth on your device by accessing its settings and searching for discoverable devices. Look for **"SINGING MACHINE HUB 2.0"** in the list of available Bluetooth devices and select it.

NOTE: Refer to the user manual of your Bluetooth device for detailed pairing instructions.

4 Once connected, the screen will indicate that your Bluetooth device is successfully paired.

NOTES:

- If your Bluetooth device requires a passcode during pairing, enter "0000" to connect.
- On some Bluetooth devices, after pairing, select your Bluetooth device as "Use as Audio Device" or similar.
- If the connection is lost after successful pairing, ensure that the distance between the speaker and the Bluetooth-enabled device does not exceed 30 feet/10 meters.

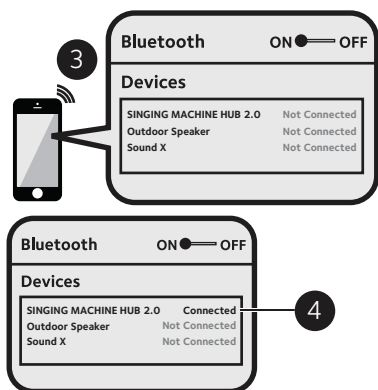

Operation

Connecting a device via bluetooth (continued)

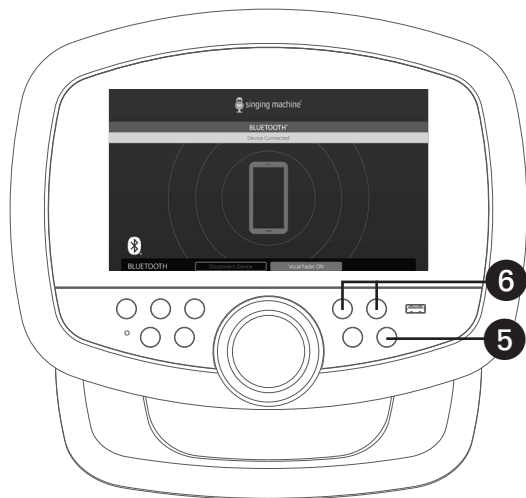

5 To control playback from your Bluetooth device using this unit, press the play button **▶||** to start playback (ensure the music app is open). Press the play button **▶||** again during playback to pause the song.

6 For track navigation, use the skip buttons **◀◀** or **▶▶** to go back or advance one track.

7 When you're finished using the Bluetooth connection, press **Disconnect Device** to terminate the connection.

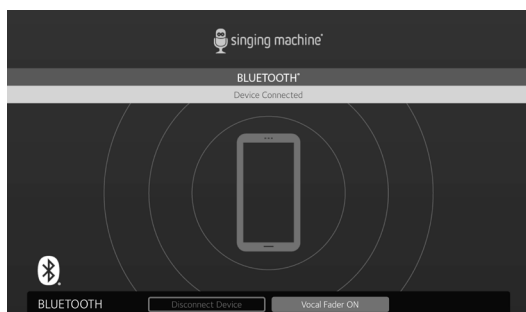

8 To sing without the lead singer's vocals on the recording, press the **Vocal Fader OFF** button. To restore the lead singer's vocals, press **Vocal Fader ON**.

NOTE: The effectiveness of lead vocal removal may vary depending on the song.

Operation

Using the LINE IN Jack



1 Connect the unit as previously described and power it on by pressing the  button.

2 Use an appropriate cable (3.5mm audio cable, not included) to connect the external device to the **AUX IN Jack** on the rear of this unit, following the instructions provided earlier. This connection allows the audio to be played through your Singing Machine.

NOTES:

- It's highly recommended to set the volume on the auxiliary unit to 1/3 or lower to prevent distortion.
- Please note that skipping files/tracks is not possible on this unit when using an external device.

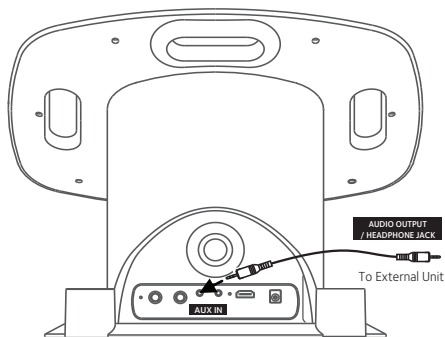

3 Select **LINE IN** to enter the Aux in mode.

Operation

Playing Songs from the Recorded Files



1 Connect the unit as previously described and power it on by pressing the **⏻** button.

2 Enter the MEDIA menu by selecting **MEDIA**.



3 Choose your desired playlist by selecting **USB** or **RECORDINGS**.

NOTE: If the audio file you want to play is stored on a USB flash drive, make sure to insert the USB flash drive into the USB port of this unit.

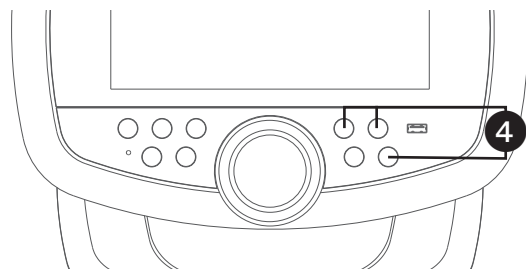

4 Use the touch screen or the **⏮** or **⏭** buttons to navigate through the song list. Once you've found the desired recorded audio file, press once on the touch screen or the play button **▶||** on the control panel to start playing the audio file. Press the play button **▶||** again during playback to pause the file.

NOTE: To delete a file, press and hold the file on the touch screen.

Troubleshooting Guide

If this unit experiences any issues, consider the following troubleshooting steps before seeking service:

No Power

- Ensure the power is on by pressing the power button .
- Check that the AC adapter is securely connected to the rear of the unit.
- Try connecting the unit to a different outlet.
- If applicable, charge the unit if the battery is depleted.
- Strong electro-magnetic interference may disrupt the unit's function. Restart the unit as instructed in the manual. If issues persist, try using the product in a different location.

No Sound – General

- Increase the Music Volume if set to minimum.
- If using an external device, adjust its volume accordingly.

No sound from the Microphone

- Replace the batteries if the wireless microphone is not working.
- Ensure the microphone is securely connected to the MIC 1 or MIC 2 jack (for wired microphones).
- Confirm the microphone is turned on.
- Adjust the VOLUME to ensure it's not set too low.

File(s) on USB not playing

- Replace corrupted files.
- Ensure the file format is compatible with this unit.
- Check if the connected USB device is supported by the product.

Bluetooth Device Pairing Issues

- Turn off other Bluetooth devices to prevent accidental pairing.
- Activate the Bluetooth function on your device or refer to its manual for guidance.
- Restart pairing by accessing the Bluetooth icon on the main menu.

Music Unavailable After Bluetooth Connection

- Confirm that your Bluetooth device supports the A2DP Bluetooth profile.
- Adjust the volume on the external Bluetooth device as needed.

Unit will Not record

- Insert a USB drive or free up space if the drive is full by transferring recordings to a computer.

Troubleshooting Guide (Continued)

Failed to Connect to the Wi-Fi network

- Ensure the unit is within the Wi-Fi signal range.
- Verify that the Wi-Fi signal on the unit has not been turned off.
- Double-check the entered password for accuracy.
- WPA3 security settings may cause connection issues. If you have WPA3 security, consider switching to WPA2 or lower. Alternatively, reach out to us for further assistance.

No Internet Connection

- Ensure the unit is within a reasonable distance from your router (ideally within 10 meters).
- Weak Wi-Fi signal strength may prevent proper password verification.
- By default, the unit's Date and Time synchronize with internet time. If "Automatic date & time" is turned off in the Settings menu, set the date and time manually.
- Incorrect Date and Time settings, such as December 31, 1969, may impede website access.
- If the unit is successfully connected to the router's Wi-Fi but still unable to access the internet, check the router's settings to ensure that the unit is not restricted from going online. Consult your router's instruction manual for guidance.
- Verify the unit's Wi-Fi functionality by connecting it to your mobile device's hotspot with data service.
- To further verify the unit's Wi-Fi functionality, connect it to your mobile device's hotspot with data service.

Specifications

AUDIO

Output Power 25 Watts (RMS)

BLUETOOTH

Bluetooth Version V5.0

Working Distance Up to 30 feet/10 meters measured in open space

USB

Format FAT32

Maximum Compatibility 32GB

Wi-Fi frequency 2.4GHz/5GHz

GENERAL

Input voltage and AC frequency 100-240V, 50/60Hz

Output voltage and current 15.0VDC  1.5A Positive Center

Output power 22.5W

Factory name and address of adaptor Dongguan Guanjin Electronics Technology Co.,Ltd
..... Block 16 Qiantou New Industrial Park Niushan,
..... Dongcheng District Dongguan City,Guangdong Province,China.

Model K25E150150U

Average active efficiency 87.47%

Efficiency at low load (10%) 86.84%

No-load power consumption 0.1W

Output 15VDC  1.5A Positive Center

Dimensions - Main Unit 14.3 x 11.1 x 12.1 inches (36.4 x 28.1 x 30.6cm)

Weight - Main Unit 5.9Lbs (2.7kgs)

Wireless Microphone 2.4G wireless Microphone (2)

Internal memory 4GB RAM, 16GB flash

Line In 3.5mm Stereo Jack

Line Out 3.5mm Stereo Jack

Microphone Jack 6.3mm (2)

Specifications are subject to change without notice.





The terms HDMI, HDMI High-Definition Multimedia Interface, HDMI trade dress and the HDMI Logos are trademarks or registered trademarks of HDMI Licensing Administrator, Inc.



The Bluetooth® word mark and logos are registered trademarks owned by Bluetooth SIG, Inc. and any use of such marks and logos by The Singing Machine Company, Inc. is under license. Other trademarks and trade names are those of their respective owners.

Advertencias

	PRECAUCIÓN RIESGO DE DESCARGA ELÉCTRICA NO ABRIR	
PRECAUCIÓN: PARA REDUCIR EL RIESGO DE DESCARGAS ELÉCTRICAS, NO quite la cubierta (ni la tapa posterior). NO HAY PIEZAS REPARABLES POR EL USUARIO ADENTRO. DERIVE LAS REPARACIONES A PERSONAL DE SERVICIO CALIFICADO.		



TENSIÓN PELIGROSA: La luz intermitente con símbolo de flecha dentro de un triángulo pretende alertar al usuario de la presencia de tensión peligrosa no aislada dentro del paquete del producto, que puede ser de magnitud suficiente para constituir un riesgo de descarga eléctrica para las personas.



ATENCIÓN: El signo de exclamación dentro de un triángulo pretende alertar al usuario de la presencia de instrucciones importantes de operación y mantenimiento (reparaciones) en el material que acompaña a este producto.

ADVERTENCIA DE GOTEJO: Este producto no se podrá exponer a goteo o salpicaduras, ni se podrá colocar encima del producto ningún objeto lleno con líquidos, como jarrones.

ADVERTENCIA DE VENTILACIÓN: La ventilación normal del producto no se debe bloquear para el uso previsto.

PRECAUCIÓN: PARA EVITAR DESCARGAS ELÉCTRICAS, INSERTE COMPLETAMENTE UNA HOJA ANCHA DEL ENCHUFE A LA RANURA ANCHA.
--

ADVERTENCIA: PARA EVITAR INCENDIOS O PELIGROS DE DESCARGA, NO EXPONGA ESTA UNIDAD A LA LLUVIA O HUMEDAD.

Este símbolo en el producto o en las instrucciones significa que su equipo eléctrico y electrónico se debe desechar al finalizar la vida útil del mismo en forma separada de los desperdicios del hogar. Existen sistemas de recogida selectiva para el reciclaje en la UE.



Si desea más información, comuníquese con la autoridad local o con el minorista donde adquirió el producto.

Bajo la influencia de fenómenos electrostáticos, se puede producir el mal funcionamiento del producto. En ese caso, el usuario deberá reiniciarlo.

AVISO DE LA FCC: Este equipo puede generar o usar energía de radio frecuencia. Los cambios o modificaciones realizados en el aparato pueden provocar interferencia perjudicial, a menos que dichas modificaciones estén autorizadas en el manual de instrucciones. El usuario puede perder toda autoridad para operar el equipo si realiza cambios o modificaciones sin autorización.

Este aparato cumple con la parte 15 de las Normas de la FCC. El funcionamiento está sujeto a las dos condiciones que figuran a continuación: (1) Es probable que no cause interferencia perjudicial y (2) deberá aceptar cualquier interferencia recibida, incluyendo la interferencia que pueda llegar a causar un funcionamiento indeseado.

NOTA: Este equipo fue probado y se concluyó que cumple con los límites establecidos para los dispositivos digitales Clase B, de acuerdo con el Apartado 15 de las normas de la FCC. Estos límites fueron pensados para proporcionar protección razonable ante la interferencia perjudicial en una instalación residencial. Este equipo genera, usa y puede emitir energía de radio frecuencia y, si no se lo instala y utiliza de conformidad con las instrucciones, puede causar interferencia perjudicial a las comunicaciones radiales. No obstante, no existe ninguna garantía de que no se produzca interferencia en una instalación en particular. Si este equipo provoca interferencia perjudicial a la recepción de radio o televisión, lo cual puede determinarse apagando y encendiendo el equipo, el usuario puede intentar corregir la interferencia de alguna/s de las siguientes maneras:

- Reoriente la antena receptora o ubíquela en otro lugar.
- Aumente la distancia entre el equipo y el receptor.
- Conecte el equipo a un tomacorriente de un circuito distinto al que está conectado al receptor.
- Consulte al distribuidor o a un técnico experimentado de radio y televisión para que lo asesore.

La información de clasificación está ubicada en la parte inferior de la unidad. Advertencia: Los cambios o modificaciones efectuadas a esta unidad que no fueron expresamente aprobados por la parte responsable del cumplimiento, podrían anular la autoridad del usuario para operar el equipo.

Declaraciones de advertencia de exposición a RF:

Este equipo cumple con los límites de exposición a la radiación de la FCC establecidos para ambiente incontrolado. Este equipo debe ser instalado y operado con una distancia mínima de 20 cm entre el radiador y el cuerpo.

Información importante sobre seguridad

1. Lea estas instrucciones.
2. Conserve estas instrucciones.
3. Preste atención a todas las advertencias.
4. Siga todas las instrucciones.
5. No utilice este artefacto cerca del agua.
6. Límpielo únicamente con un paño seco.
7. No obstruya las aberturas para ventilación. Instálelo de acuerdo con las instrucciones del fabricante.
8. No instale cerca de fuentes de calor, como radiadores, rejillas de calefacción, estufas u otros aparatos (incluso amplificadores) que produzcan calor.
9. No desafíe el fin de seguridad del enchufe polarizado o de conexión a tierra. Un enchufe polarizado tiene dos clavijas y una es más ancha que la otra. El enchufe de conexión a tierra tiene dos clavijas, y una tercera punta a tierra. La clavija ancha o la tercera punta se suministran para su seguridad. Si el enchufe suministrado no coincide con su tomacorriente, consulte con un electricista para reemplazar el tomacorriente obsoleto. (No aplicable a los modelos del Reino Unido y Europa)
10. Evite pisar o apretar el cable de alimentación, especialmente en los enchufes, tomacorrientes y en el punto por donde salen del artefacto.
11. Utilice sólo los complementos y accesorios especificados por el fabricante.
12. Utilice la unidad sólo con el carro, soporte, trípode, repisa o mesa

recomendados por el fabricante, o que se vendan junto con el producto. Cuando se utiliza un carro, tenga cuidado cuando mueva el carro y artefacto junto a para evitar lesiones producidas por la caída del producto.

ADVERTENCIA SOBRE EL CARRO PORTÁTIL
(símbolo provisto por RETAC)



13. Desenchufe este artefacto durante las tormentas eléctricas o cuando no se lo utilice durante períodos prolongados.
14. Derive todas las reparaciones al personal de reparaciones calificado. Es necesario reparar el artefacto cuando se encuentra dañado; por ejemplo, cuando el cable de suministro de energía o el enchufe están dañados, cuando se derrama líquido sobre la unidad o caen objetos dentro del mismo, cuando el producto ha estado expuesto a la lluvia o a la humedad, cuando no funciona con normalidad o cuando se ha caído.
15. **ADVERTENCIA:** Para reducir el riesgo de incendio o descarga eléctrica, no exponga este artefacto a la lluvia o la humedad. No coloque objetos llenos de agua, como jarrones, sobre el aparato.
16. El enchufe de conexión de CA se utiliza como dispositivo de desconexión eléctrica y deberá estar siempre accesible y en funcionamiento durante el uso previsto. Para desconectar completamente el aparato de la electricidad, el enchufe de conexión deberá quitarse por completo del tomacorriente de CA.
17. **PRECAUCIÓN:** Para reducir el riesgo de incendio o explosión no exponga las baterías al calor excesivo, como al rayo del sol, fuego u otras fuentes de calor.

Piezas incluidas

Elementos que incluye este paquete:

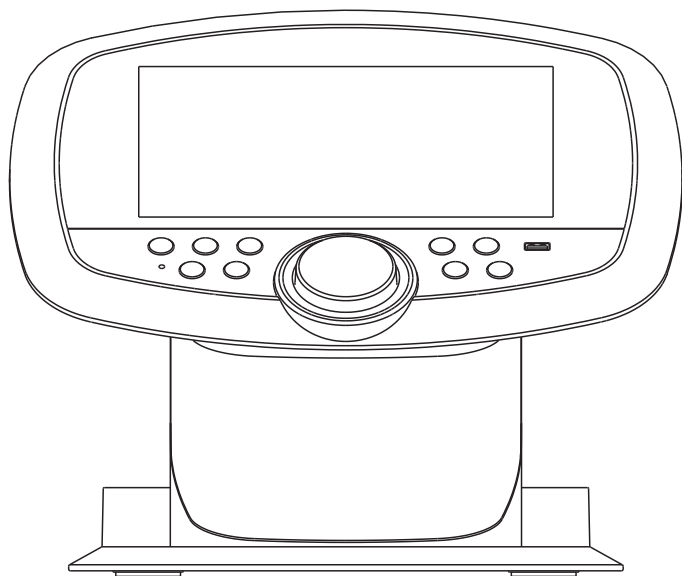

Unidad principal

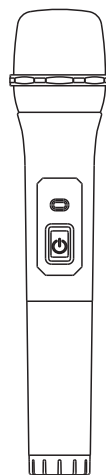

Micrófono
inalámbrico x 2

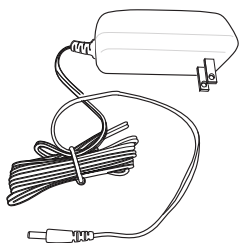

Adaptador de CA



Pilas AA x 4

Ubicación de los controles

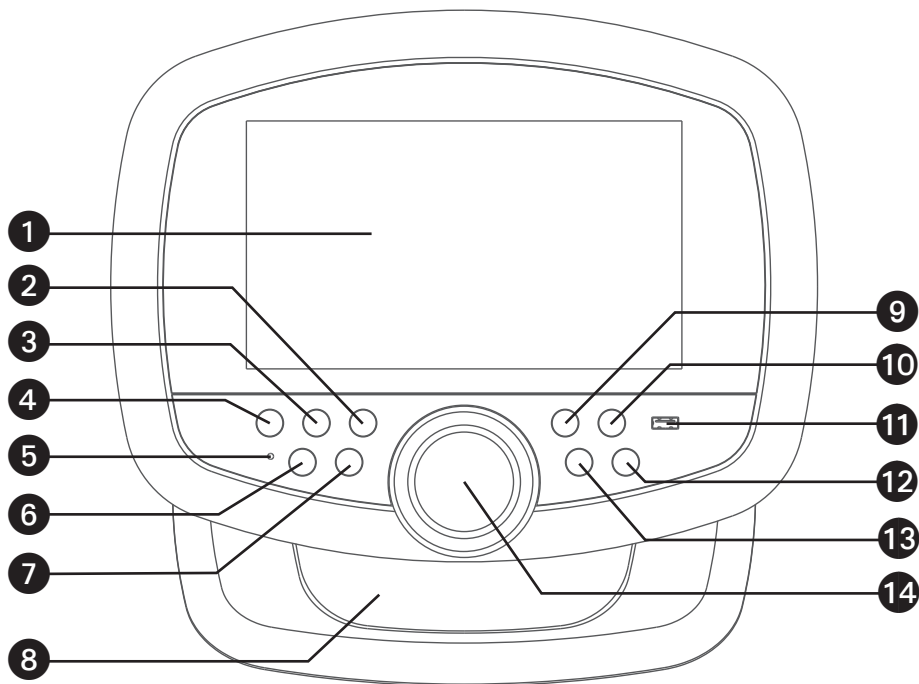

1. Pantalla táctil
2. ☀ Botón LUCES (LIGHT)
3. ↶ Botón VOLVER (BACK)
4. 🏠 Botón INICIO (HOME)
5. Indicador de Bluetooth
6. ⏻ Botón ENCENDIDO/ESPERA (ON/STANDBY)
7. Botón GRABACIÓN (RECORD)
8. Altavoz
9. Botón SALTO ◀◀ (SKIP)
10. Botón SALTO ▶▶ (SKIP)
11. Puerto USB
12. ▶|| Botón (REPRODUCIR/PAUSAR/ACEPTAR) (PLAY/PAUSE/ENTER)
13. 📣 Botón EFECTO DE VOZ (VOICE EFFECTS)
14. Control de VOLUMEN/EFFECTOS (VOLUME/EFFECTS)

Ubicación de los controles

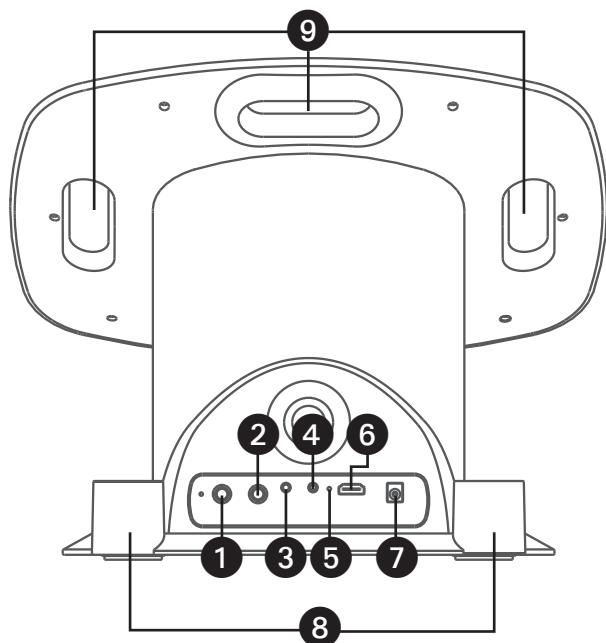

1. Conector para micrófono 1
2. Conector para micrófono 2
3. Conector de entrada auxiliar
4. Conector de salida de línea
5. Orificio de reinicio
6. Conector para HDMI (solo video)
7. Conector de entrada de CC (DC IN)
8. Portamicrófonos inalámbricos
9. Manijas

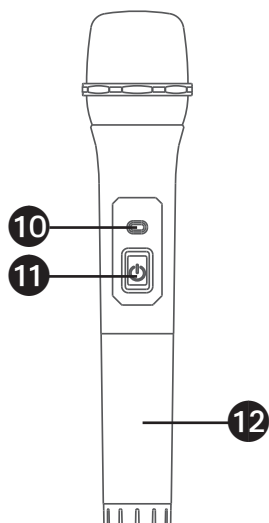

10. Indicador de encendido
11. Botón de Encendido
12. Compartimiento de la batería

* Si este dispositivo no funciona, puede restablecer el dispositivo usando el PIN.

Conexiones

Conexión a alimentación de CA

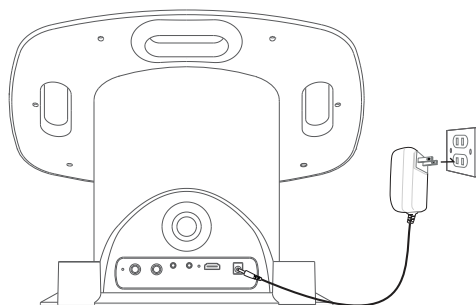

- 1 Introduzca el enchufe de CC del adaptador en el conector de entrada de CC ubicado en la unidad principal.
- 2 Conecte el adaptador de CA a un tomacorriente de CA de ubicación conveniente con 100-240V de CA, 50/60 Hz.
- 3 Asegure el cable de alimentación en los sujetadores del cable de alimentación instalados previamente.

NOTA:

- Realice todas las conexiones antes de enchufar el adaptador de CA al tomacorriente.
- El adaptador de CA tiene un enchufe polarizado que solo encaja de una manera en el tomacorriente de pared. Si no encaja, gírelo e intente nuevamente. No fuerce ni modifique la clavija ancha. (No aplicable a los modelos del Reino Unido y Europa)

Conectar la unidad a una TV

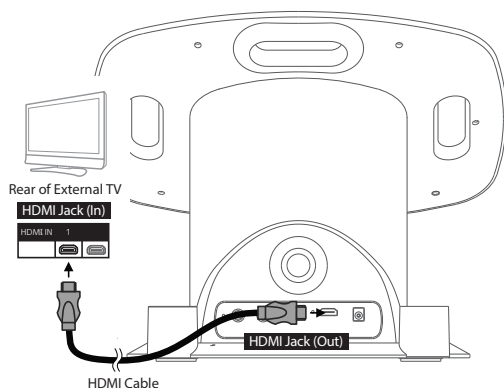

El video y las letras de las canciones aparecerán en la pantalla integrada en la unidad. También puede conectar un televisor para una imagen más grande (siga los siguientes pasos):

- 1 Conecte un cable HDMI (no incluido) al conector HDMI en la parte posterior de la unidad.
- 2 Conecte el otro extremo del cable HDMI a la entrada HDMI de su televisor.

NOTAS:

- Esta unidad se puede usar con o sin televisor.
- También consulte la Guía de usuario de la unidad externa o televisor.
- La entrada de audio y micrófono no se transmite al televisor.

Conexiones

Cómo cambiar la batería del micrófono inalámbrico

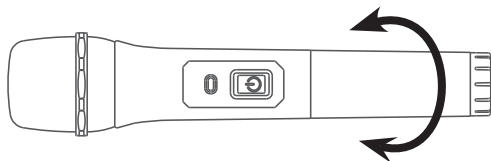

- 1 Desatornille la parte inferior de la conexión del micrófono inalámbrico.
- 2 Reemplace la batería con dos (2) baterías AA / LR6.
- 3 Atornille firmemente la parte inferior del micrófono inalámbrico.

Precauciones de la batería

Las precauciones a continuación deben seguirse al usar baterías en este dispositivo:

1. Utilice solo el tamaño y tipo de baterías especificados.
2. Asegúrese de seguir la polaridad correcta al instalar las baterías según se indica en el compartimiento de la batería. Las baterías invertidas pueden causar daños al dispositivo.
3. No mezcle diferentes tipos de baterías (por ejemplo, alcalinas y de zinc de carbono) o baterías viejas con baterías nuevas.
4. Si el dispositivo no se va a utilizar durante un período prolongado, retire las baterías para evitar daños o lesiones por posibles fugas de la batería.
5. No intente recargar baterías que no estén destinadas a ser recargadas, pueden sobrecalentarse y romperse. (Siga las instrucciones del fabricante de la batería).
6. Las baterías recargables deben retirarse del producto antes de ser cargadas.
7. Las baterías recargables solo deben cargarse bajo la supervisión de un adulto.
8. Las baterías agotadas deben retirarse del producto.
9. Las baterías no deben estar expuestas a calor excesivo, como la luz solar, el fuego o similares.

ELIMINACIÓN DE BATERÍAS USADA



La batería puede contener sustancias peligrosas que pueden poner en peligro el medio ambiente y la salud humana. Este símbolo en la batería y/o el embalaje indica que la batería usada no debe tratarse como residuo municipal. Las baterías deben desecharse en un punto de recogida adecuado para su reciclaje. Al asegurarse de que las baterías usadas se desechen correctamente, ayudará a prevenir posibles consecuencias negativas para el medio ambiente y la salud humana. El reciclaje de materiales ayudará a preservar los recursos naturales. Para obtener más información sobre el reciclaje de baterías usadas, comuníquese con el servicio de eliminación de residuos de su municipio.

Type	Max EIRP Power (dBm)
Speaker Bluetooth	-5.35
WLAN (2.4G)	18.29
WLAN (5G)	13.76
Mic Bluetooth	-5.35

Wireless Type	Working Frequency
Speaker Bluetooth	2402MHz-2480MHz
Mic Bluetooth	210.48MHz,215.48MHz
WLAN(2.4G)	IEEE 802.11b:2412-2472MHz IEEE 802.11g:2412-2472MHz IEEE 802.11n HT20:2412-2472MHz
WLAN(5G)	5180MHz to 5240MHz

Conexiones

Cómo cambiar la batería del micrófono inalámbrico (continuación)

Guarde las baterías correctamente:

- Coloque las baterías usadas en un contenedor designado para desechar baterías. Evite mezclar diferentes tipos de baterías para evitar reacciones químicas.
- No almacene las baterías de manera que puedan entrar en contacto con objetos metálicos, lo que podría provocar un cortocircuito.

Reciclaje y eliminación:

- Lleve las baterías usadas a un centro de reciclaje local o a un punto de recogida de residuos peligrosos. Muchas tiendas de electrónica y centros comunitarios tienen programas de reciclaje de baterías.
- No deseche las baterías en la basura doméstica normal, ya que pueden filtrar sustancias químicas nocivas al medio ambiente.
- Encuentre un centro de reciclaje: para obtener información sobre los programas locales de reciclaje de baterías o para encontrar su centro de reciclaje más cercano, visite los siguientes sitios web:
 - Tierra911
 - Call2Recycle
 - Servicios de eliminación de residuos del gobierno local

¿Por qué reciclar baterías?

Reciclar baterías ayuda a:

- Evitar que materiales peligrosos ingresen a los vertederos y contaminen el suelo y el agua.
- Conservar los recursos naturales recuperando materiales valiosos como metales y plásticos.
- Reducir el impacto ambiental de la minería y la fabricación de baterías nuevas.

Siguiendo estos pasos, contribuyes a un medio ambiente más saludable y promueves prácticas sostenibles.

Conexión de los micrófonos inalámbricos

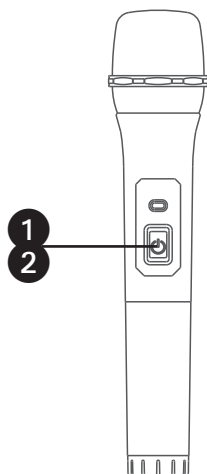

1 Presione el botón **⏻** (**ENCENDIDO/ ESPERA**) para encender la unidad.

2 Presione el botón **⏻** en el micrófono inalámbrico para encenderlo.

NOTAS:

- El micrófono inalámbrico tiene una distancia de funcionamiento de hasta 30 pies/10 metros en un espacio abierto.
- Si no hay entrada de audio en la unidad durante 20 minutos, la conexión del micrófono inalámbrico se apagará automáticamente. Para reactivar la conexión, encienda la unidad y presione el botón **⏻**.

Conexiones

Conectar micrófonos adicionales

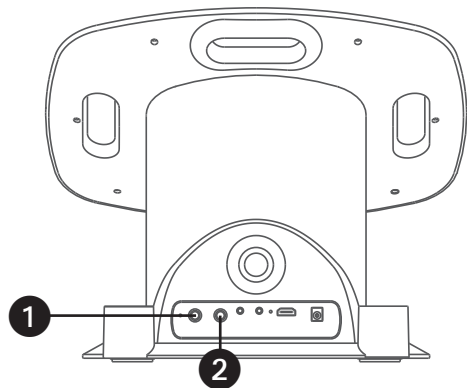

Conecte el micrófono con cable (no incluido) en la entrada para micrófono **1** o **2** (cuando lo desee).

Conexión a la salida de línea (Line Out)

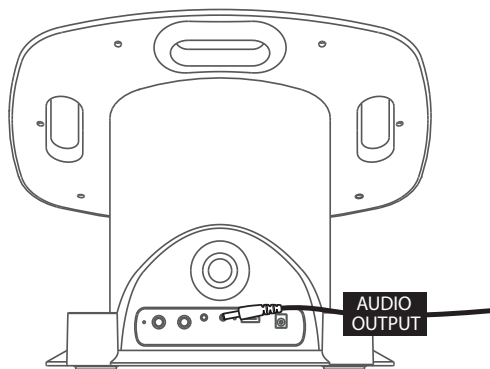

Esta unidad se puede conectar a otro sistema de audio para una mejor salida de audio por medio de un cable auxiliar (AUX) de 3,5 mm (no incluido).

Conecte un extremo del cable auxiliar (AUX) en el conector de **SALIDA DE LÍNEA (LINE OUT)** ubicado en la parte trasera de la máquina.

Conecte el otro extremo del cable auxiliar (AUX) en el conector de entrada de línea (Line In) en su dispositivo de audio. Tal vez deba consultar las instrucciones de su dispositivo de audio para obtener más detalles.

Ahorro de energía (Sistema de apagado automático - APS)

Esta unidad se pasará automáticamente a modo Protector de pantalla (Screen Saver) después de 10 minutos de inactividad, y se apagará automáticamente a los 10 minutos. Esta unidad se puede volver a encender oprimiendo una vez el botón **ENCENDIDO/ESPERA (ON/STANDBY)**. APS es para el ahorro de energía.

NOTA: Puede cambiar la configuración de ahorro de energía en la opción **Proteger pantalla (Screensave)**, consulte la sección de **Aplicación (Application)**.

Consumo de energía en modo(s) de espera 2,2W

Funcionamiento

WiFi y Configuración



1

Conecte la unidad como se describió previamente. Oprima el botón  para encender la unidad. Aparecerá la ventana de configuración de conexión Wi-Fi. Seleccione **CONTINUAR (CONTINUE)** en la pantalla táctil.

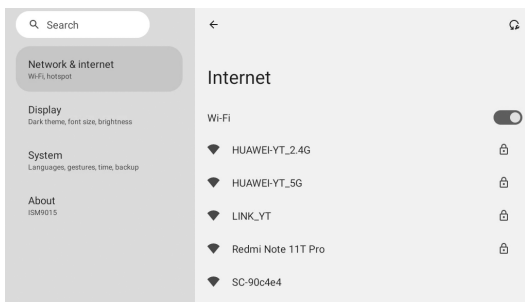

2

Seleccione su red WiFi usando la pantalla táctil.

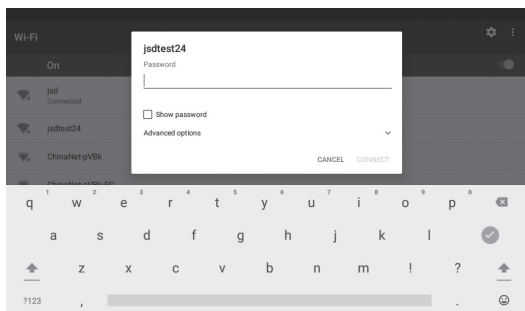

3

Use el teclado de la pantalla táctil para introducir su contraseña de WiFi. "Aparecerá **"Conectado"** (Connected) si la conexión fue exitosa. Si no tuvo éxito, verifique la contraseña y la frecuencia de WiFi, y vuelva a conectar.

Funcionamiento

WiFi y Configuración (continuación)

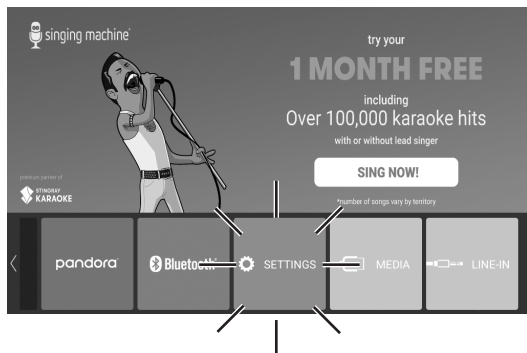

4

Siempre podrá cambiar la red de WiFi, seleccionando el ícono de **CONFIGURACIÓN (SETTINGS)** en la pantalla táctil para ingresar el modo de configuración de WiFi.

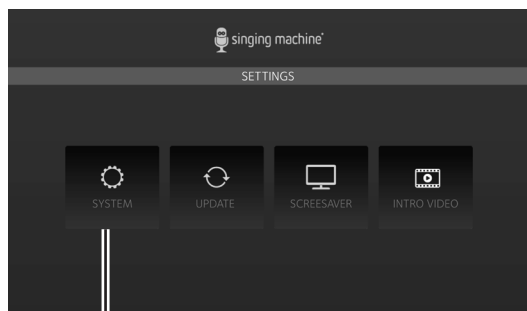

5

Seleccione "Sistema" para configurar los siguientes ajustes:

- Red e Internet**, configuración de red.
- Pantalla**, brillo, HDMI.
- Sistema**, idiomas, hora, configuración de reinicio.
- Acerca de**, para verificar la versión actual y el número de serie de esta unidad.

5

Funcionamiento

WiFi y Configuración (continuación)

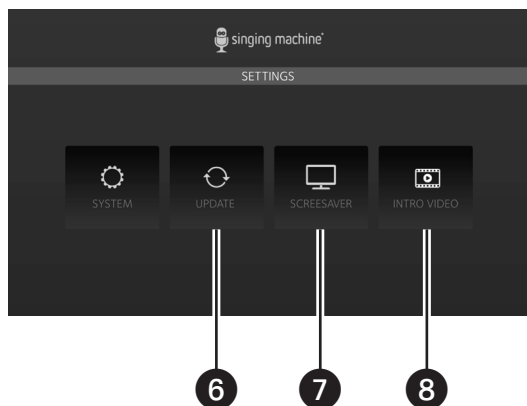

6

Seleccione **ACTUALIZAR** para actualizar esta unidad.

7

Seleccione **PROTECTOR DE PANTALLA** para activar o desactivar el protector de pantalla.

8

Seleccione **VIDEO INTRODUCTORIO** para ver una guía de inicio rápido sobre cómo usar esta unidad.

Aplicaciones

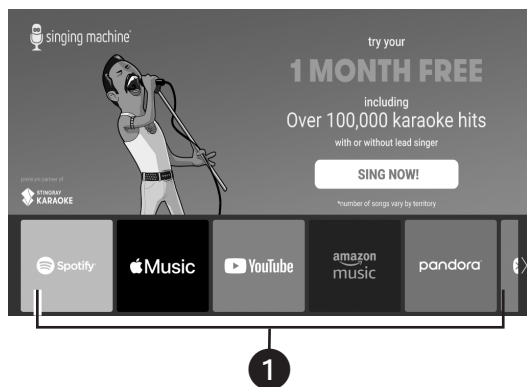

1

Desliza la barra de las aplicaciones para seleccionar la aplicación deseada.

2

Selecciona la aplicación e inicia sesión con tus credenciales (puede que se requieran compras dentro de la aplicación).

Funcionamiento

Encendido/apagado de la red

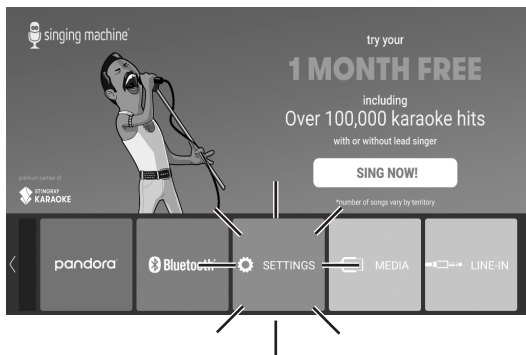

1

Conecte la unidad como se describió previamente. Oprima el botón **⏻** para encender la unidad. Seleccione **AJUSTE (SET UP)** para acceder al menú de configuración.

2

Seleccione **SISTEMA (SYSTEM)** y luego inalámbrico y redes.

3

Seleccione **Wi-Fi**, active el interruptor **ON/OFF** y busque redes Wi-Fi detectables. Seleccione su red de los resultados en el menú Wi-Fi e ingrese la contraseña.

4

Después de ingresar, presione **CONECTAR (CONNECT)**.

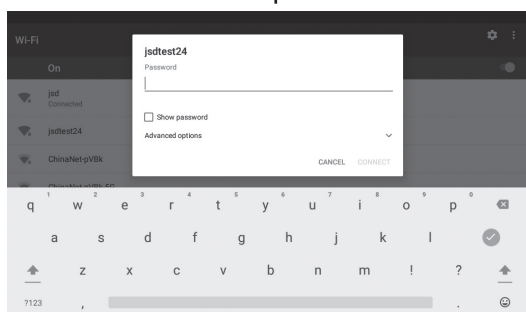

5

5

Coloque el interruptor **ON/OFF** en la posición OFF para apagar la red.



Funcionamiento

Acceso al catálogo de karaoke de Singing Machine

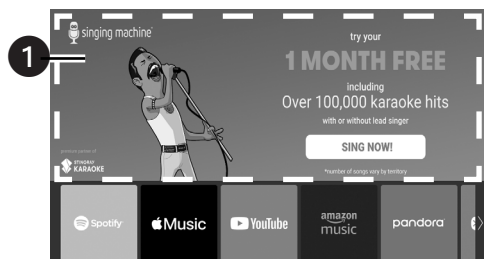

1

Haga clic en la aplicación de Karaoke de Singing Machine para acceder a ella.

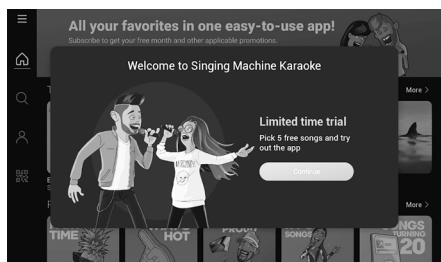

2

Aparecerá una ventana emergente de bienvenida, explicando que puede disfrutar de 5 canciones gratis cada mes por nuestra cuenta! (haga clic en continuar)

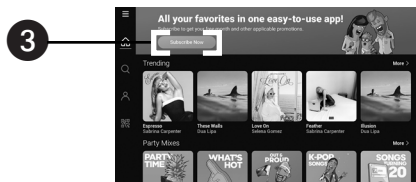

3

Haga clic en cualquier botón de "Suscribirse Ahora" en la pantalla O vaya al botón de cuenta y seleccione "Iniciar sesión" para comenzar a crear su cuenta.

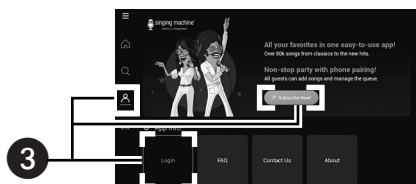

4

Aparecerá un código de barras en la pantalla. Escanéelo con su teléfono y siga las instrucciones para completar la configuración de su cuenta.

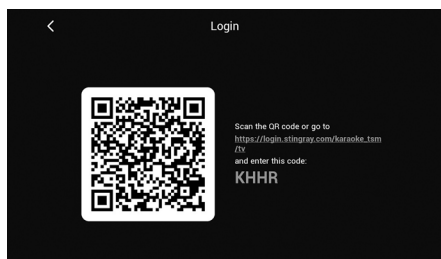

Funcionamiento

Otros íconos en la pantalla táctil

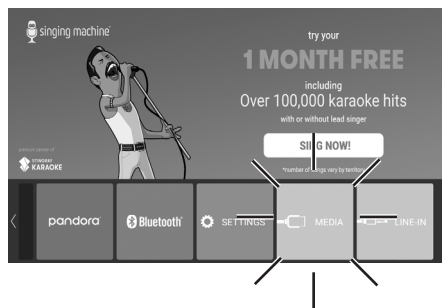
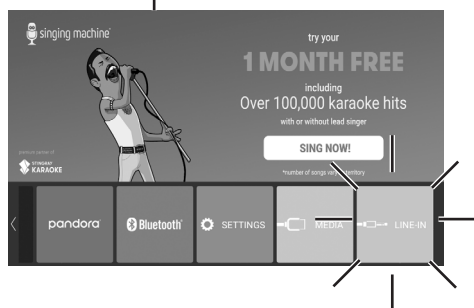
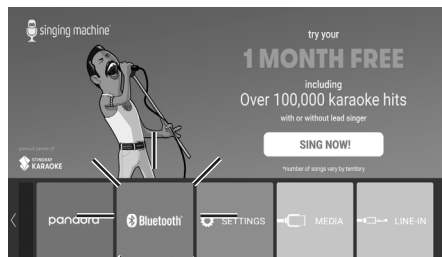

1 Seleccione **BLUETOOTH** para ingresar al modo Bluetooth.

NOTA: La unidad busca y empareja automáticamente un dispositivo Bluetooth previamente emparejado (si se emparejó anteriormente).

2 Seleccione **LINE-IN** para ingresar al modo de entrada de línea.

NOTAS:

- Asegúrese de que su dispositivo de audio esté conectado a esta unidad mediante un cable AUX de 3,5 mm (no incluido).
- Este modo solo emite video. Para un sonido mejorado, conecte altavoces adicionales usando el puerto Line Out (cable no incluido).

3 Seleccione **MEDIA** para reproducir música interna o grabada en USB.

NOTA: Si desea reproducir música grabada en USB, inserte la unidad flash USB en el puerto USB de esta unidad.

Funcionamiento

Teclas de Control

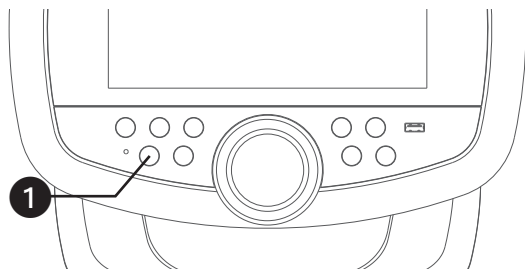

1

Conecte la unidad a la alimentación como se describió anteriormente, luego presione el botón **⏻** para encenderla. La pantalla táctil se activará.

Puede presionar el botón **⏻** una vez para poner la unidad en modo de espera y se apagará automáticamente después de 20 minutos. O puede presionar y mantener presionado el botón **⏻** para apagar la unidad directamente.

NOTA: Si la red Wi-Fi no está conectada en esta unidad, aparecerá una ventana de conexión Wi-Fi.

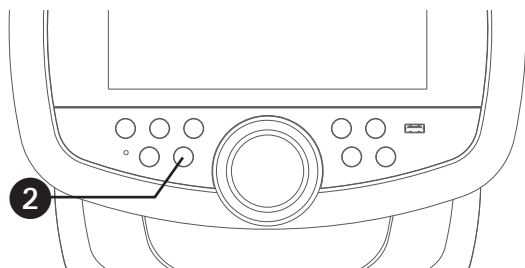

2

GRABA TU ACTUACIÓN DE CANTO

Mientras la música está sonando, presione el botón **REC** para comenzar a grabar su canto junto con la música. El indicador de grabación aparecerá en la pantalla.

Para detener la grabación, presione el botón **REC** nuevamente.

NOTAS:

- Puede guardar las voces y la música grabadas en la memoria incorporada o en una unidad flash USB.
- Si desea guardar los archivos de audio grabados en una unidad USB, asegúrese de insertar una unidad flash USB en el puerto USB de la unidad.

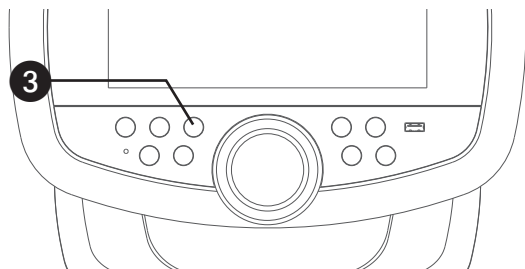

3

Hay dos modos de luz integrados. Simplemente presione el botón **☼** repetidamente para alternar entre los diferentes efectos de iluminación.

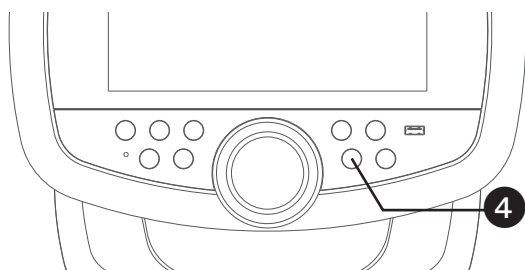

4

Para seleccionar un efecto de voz, tiene dos opciones para alternar entre los diferentes efectos de voz:

- a. Presione el botón **🗣️** (**EFFECTOS DE VOZ**) repetidamente.
- b. Presione el botón **🗣️** (**EFFECTOS DE VOZ**) una vez y gire el control de VOLUMEN/EFFECTOS para seleccionar un efecto de sonido.

Funcionamiento

Teclas de Control (continuación)

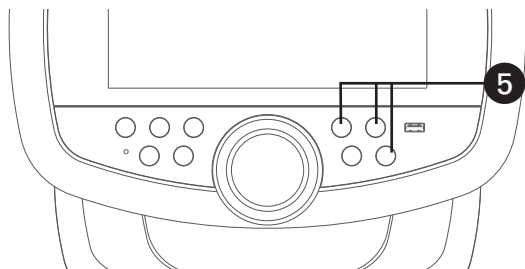

5

Presione el botón ►|| para reproducir la canción. Durante la reproducción, presione el botón ►|| para pausar la canción. Para retroceder o avanzar una pista, presione los botones ◀◀ o ▶▶, respectivamente.

NOTA: Las funciones de REPRODUCIR/PAUSAR y SALTAR solo están disponibles en los modos Bluetooth y USB.

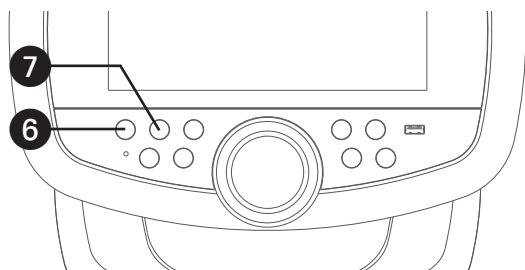

6

Presione el botón de menú 🏠 para acceder a la pantalla del menú desde cualquier modo o pantalla.

7

Presione el botón ↶ (ATRÁS) para volver a la pantalla anterior.



8

Presione la tecla de control de **VOLUMEN/EFFECTOS**; se le presentarán dos opciones:

- a. Ajustar VOLUMEN DE LA MÚSICA
- b. Ajustar VOLUMEN DEL MICRÓFONO

Elija su preferencia y ajústela girando el botón de control **VOLUMEN/EFFECTOS** o utilizando la pantalla táctil.

NOTA: Cambiar la configuración de VOLUMEN DEL MICRÓFONO controlará el volumen de ambos micrófonos.

Funcionamiento

Efectos de sonido

Nombre	Descripción del efecto
Tono básico	Reverberación y eco suave y equilibrado; un gran realzador vocal para cualquier ocasión
Rock alternativo	Disfruta tus canciones alternativas y de rock favoritas con este efecto vocal que gusta a todos
Reggae-Tono	El eco mejorado resalta las voces, especialmente al cantar reggae y reguetón
Grunge	Inconfundiblemente áspero, genial para rock, alternativo, pop y para hacer que tu voz suene genial
Hip-hop	Reverberación y eco grande, ideal para hip-hop, rap y R&B
Oldtown Rd	Un toque de eco con aumento vocal que es perfecto para cantar canciones country a todo pulmón
Hasta Marte	Gran eco, bueno para una amplia gama de canciones, desde baladas hasta funk
Pitch Tune C	Afinación de tono profesional para cantar en la clave de C (tonalidad Do)
Pitch Tune D	Afinación de tono profesional para cantar en la clave de D (tonalidad Re)
Pitch Tune E	Afinación de tono profesional para cantar en la clave de E (tonalidad Mi)
Tono Tune Cromático	Afinación de tono y efecto de mejora (escala cromática)
Asientos sangrantes	¿Alguien dijo conciertos en estadios con entradas agotadas?
Radio	Genial para cantar Rock de los 90 o para dar grandes anuncios
Duplicación	Efecto de duplicación vocal clásico y versátil
Duplicación afinada	Duplicación vocal con mejora de afinación de tono
Radio sintonizada	Efecto de radio clásico con afinación de tono
Estrujar	Un divertido efecto de transformación de voz que ajusta las voces a un tono más alto
Diva	AAñade un toque atrevido a las voces
Caída de voz	Profundiza las voces para un efecto divertido
Profundo, profundo	Sintoniza voces profundas y bajas
Robot	Maquinaria y robótica
Ardilla	Efecto de voz ratonil, chillona y divertida
Eco	Efecto de reverberación de sonido

Funcionamiento

Grabar canciones



1 Mientras la música está sonando, presione el botón **REC** para comenzar a grabar su canto y la música. Un temporizador aparecerá en la pantalla.

2 Para detener la grabación, presione el botón **REC** nuevamente. Aparecerá una ventana emergente, dándole la opción de Eliminar o Guardar la grabación.

3 Si elige **Guardar**, aparecerá un cuadro de diálogo pidiéndole que seleccione la ubicación de guardado: **Interna** o **USB**. Asegúrese de insertar una unidad flash USB en el puerto USB si opta por guardar en USB.

NOTAS:

- Las voces grabadas y la música pueden guardarse en la memoria interna o en una unidad flash USB.
- Recuerde insertar una unidad flash USB en el puerto USB si desea guardar el archivo de grabación allí.

4 Después de seleccionar la ubicación de guardado, aparecerá un cuadro de renombrar, permitiéndole renombrar el archivo de grabación según desee.

5 Si elige **Eliminar**, aparecerá un cuadro de selección **Sí** o **No** para confirmar la eliminación.



Funcionamiento

Conectar un Dispositivo vía Bluetooth

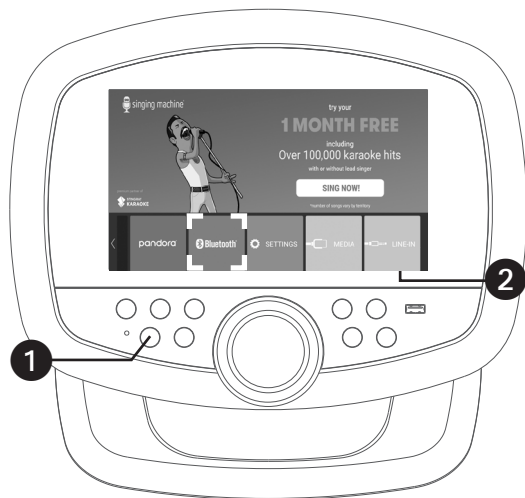

1 Conecte la unidad como se describió anteriormente y enciéndala presionando el botón de encendido .

2 Presione el botón  (**BLUETOOTH**) para ingresar al modo Bluetooth.

3 Habilite el Bluetooth en su dispositivo accediendo a la configuración y buscando dispositivos detectables. Busque "**SINGING MACHINE HUB 2.0**" en la lista de dispositivos Bluetooth disponibles y selecciónelo.

NOTA: Consulte el manual de usuario de su dispositivo Bluetooth para obtener instrucciones detalladas sobre el emparejamiento.

4 Una vez conectado, la pantalla indicará que su dispositivo Bluetooth está emparejado con éxito.

NOTAS:

- Si su dispositivo Bluetooth requiere un código de acceso durante el emparejamiento, ingrese "0000" para conectarse.
- En algunos dispositivos Bluetooth, después del emparejamiento, seleccione su dispositivo Bluetooth como "Usar como dispositivo de audio" o similar.
- Si la conexión se pierde después de un emparejamiento exitoso, asegúrese de que la distancia entre el altavoz y el dispositivo habilitado para Bluetooth no exceda los 30 pies/10 metros.

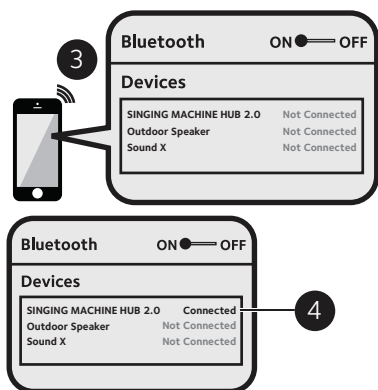

Funcionamiento

Conectar un Dispositivo vía Bluetooth (Continuación)

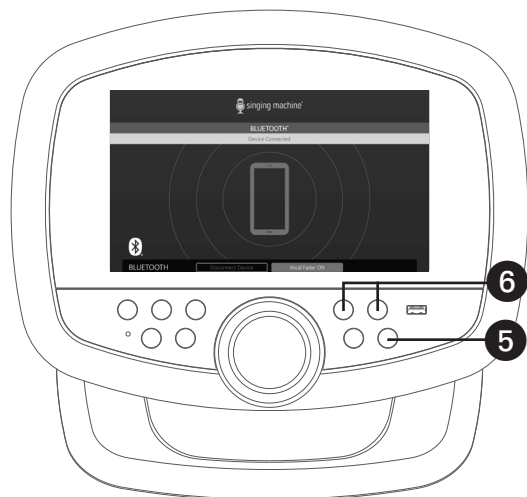

5

Para controlar la reproducción desde su dispositivo Bluetooth usando esta unidad, presione el botón de reproducción ►► para iniciar la reproducción (asegúrese de que la aplicación de música esté abierta). Presione el botón de reproducción ►► nuevamente durante la reproducción para pausar la canción.

6

Para la navegación entre pistas, use los botones de salto ◀◀ o ▶▶ para retroceder o avanzar una pista.

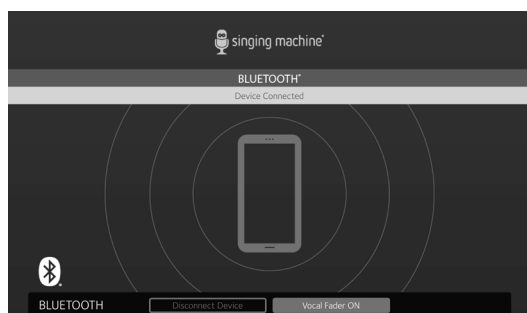

7

Cuando haya terminado de usar la conexión Bluetooth, presione **Desconectar Dispositivo** para finalizar la conexión.

8

Para cantar sin las voces del cantante principal en la grabación, presione el botón de **Desactivación de Voz**. Para restaurar las voces del cantante principal, presione **Activación de Voz**.

NOTA: La efectividad de la eliminación de la voz principal puede variar según la canción

7

8

Funcionamiento

Uso del conector de ENTRADA DE LÍNEA (LINE IN)



1 Conecte la unidad como se describió anteriormente y enciéndala presionando el botón **(ENCENDIDO/ESPERA)**.

2 Use un cable apropiado (cable de audio de 3.5mm, no incluido) para conectar el dispositivo externo a la entrada **AUX IN** en la parte trasera de esta unidad, siguiendo las instrucciones proporcionadas anteriormente. Esta conexión permite que el audio se reproduzca a través de su Singing Machine.

NOTAS:

- Se recomienda encarecidamente ajustar el volumen en la unidad auxiliar a 1/3 o menos para evitar distorsiones.
- Tenga en cuenta que no es posible saltar archivos/pistas en esta unidad cuando se usa un dispositivo externo.

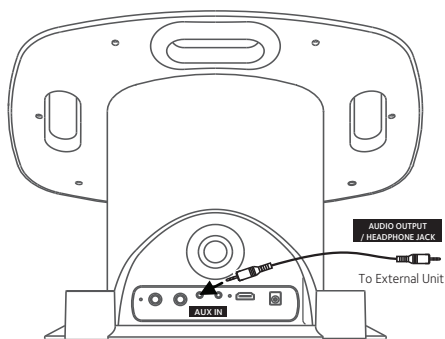

3 Seleccione **LINE-IN** para ingresar al modo de entrada de línea.

Funcionamiento

Reproducir canciones desde archivos grabados

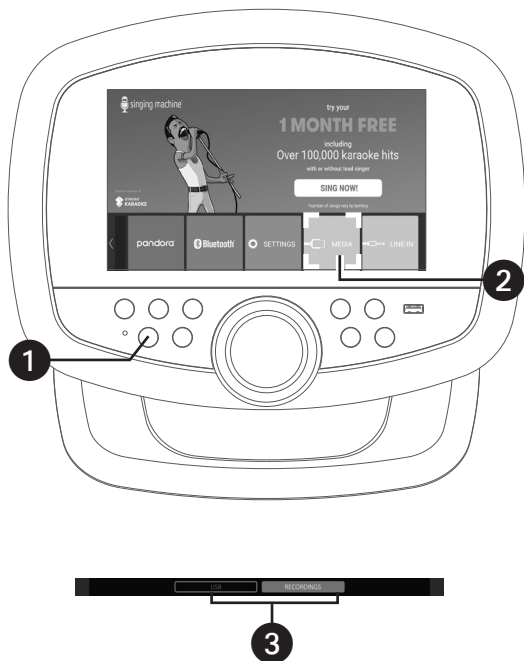



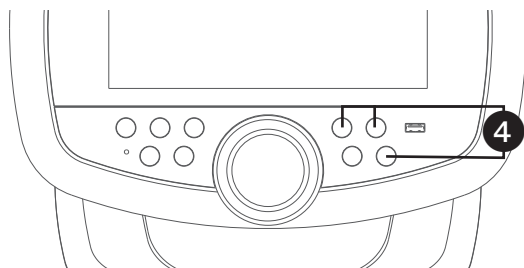

1 Conecte la unidad como se describió anteriormente y enciéndala presionando el botón .

2 Ingrese al menú MEDIA seleccionando **MEDIA**.

3 Elija su lista de reproducción deseada seleccionando **USB** o **GRABACIONES**.
NOTA: Si el archivo de audio que desea reproducir está almacenado en una unidad flash USB, asegúrese de insertar la unidad flash USB en el puerto USB de esta unidad.



4 Use la pantalla táctil o los botones  o  para navegar por la lista de canciones. Una vez que haya encontrado el archivo de audio grabado deseado, presione una vez en la pantalla táctil o el botón de reproducción  en el panel de control para comenzar a reproducir el archivo de audio. Presione el botón de reproducción  nuevamente durante la reproducción para pausar el archivo.

NOTA: Para borrar un archivo, oprima y mantenga presionado el archivo en la pantalla táctil.

Guía de Resolución de Problemas

Si esta unidad presentara un problema, lea el siguiente cuadro antes de llamar al servicio técnico:

Sin energía

- Asegúrese de que la unidad esté encendida presionando el botón de encendido .
- Verifique que el adaptador de CA esté conectado de manera segura a la parte trasera de la unidad.
- Intente conectar la unidad a una toma de corriente diferente.
- Si es aplicable, cargue la unidad si la batería está agotada.
- Las interferencias electromagnéticas fuertes pueden interrumpir el funcionamiento de la unidad. Reinicie la unidad según las instrucciones del manual. Si los problemas persisten, intente usar el producto en una ubicación diferente.

Sin sonido – Genera

- Aumente el volumen de la música si está configurado al mínimo.
- Si usa un dispositivo externo, ajuste su volumen en consecuencia.

Sin sonido del micrófono

- Reemplace las baterías si el micrófono inalámbrico no funciona.
- Asegúrese de que el micrófono esté conectado de manera segura a la toma MIC 1 o MIC 2 (para micrófonos con cable).
- Confirme que el micrófono esté encendido.
- Ajuste el **VOLUMEN** para asegurarse de que no esté configurado demasiado bajo.

Archivo(s) en USB no se reproducen

- Reemplace los archivos corruptos.
- Asegúrese de que el formato de archivo sea compatible con esta unidad.
- Verifique si el dispositivo USB conectado es compatible con el producto.

Problemas de Emparejamiento de Dispositivos Bluetooth

- Apague otros dispositivos Bluetooth para evitar el emparejamiento accidental.
- Active la función Bluetooth en su dispositivo o consulte su manual para obtener orientación.
- Reinicie el emparejamiento accediendo al icono de Bluetooth en el menú principal.

Música No Disponible Después de la Conexión Bluetooth

- Confirme que su dispositivo Bluetooth sea compatible con el perfil Bluetooth A2DP.
- Ajuste el volumen en el dispositivo Bluetooth externo según sea necesario.

La Unidad No Graba

- Inserte una unidad USB o libere espacio si la unidad está llena transfiriendo las grabaciones a una computadora.

Guía de resolución de problemas (continuación)

No se pudo conectar a la red WiFi

- Asegúrese de que la unidad esté dentro del alcance de la señal Wi-Fi.
- Verifique que la señal Wi-Fi de la unidad no esté apagada.
- Verifique la exactitud de la contraseña ingresada.
- Las configuraciones de seguridad WPA3 pueden causar problemas de conexión. Si tiene seguridad WPA3, considere cambiar a WPA2 o inferior. Alternativamente, comuníquese con nosotros para obtener más ayuda.

Sin conexión a Internet

- Asegúrese de que la unidad esté a una distancia razonable de su enrutador (idealmente dentro de 10 metros).
- La debilidad de la señal Wi-Fi puede impedir la verificación adecuada de la contraseña.
- De manera predeterminada, la Fecha y la Hora de la unidad se sincronizan con la hora de Internet. Si "Fecha y hora automáticas" está desactivado en el menú de Configuración, configure la fecha y la hora manualmente.
- La configuración incorrecta de la Fecha y la Hora, como el 31 de diciembre de 1969, puede impedir el acceso a sitios web.
- Si la unidad está conectada con éxito al Wi-Fi del enrutador pero aún no puede acceder a Internet, verifique la configuración del enrutador para asegurarse de que la unidad no esté restringida para conectarse en línea. Consulte el manual de instrucciones de su enrutador para obtener orientación.
- Verifique la funcionalidad Wi-Fi de la unidad conectándola al punto de acceso de su dispositivo móvil con servicio de datos.
- Para verificar aún más la funcionalidad Wi-Fi de la unidad, conéctela al punto de acceso de su dispositivo móvil con servicio de datos.

Especificaciones

AUDIO

Potencia de salida 25 vatios (valor eficaz)

BLUETOOTH

Versión de Bluetooth V5.0

Distancia de funcionamiento Hasta 30 pies/10 metros medidos en espacio abierto

USB

Formateado FAT32

Compatibilidad máxima 32GB

Frecuencia de WiF 2,4GHz/5GHz

GENERAL

Tensión de entrada y frecuencia CA 100-240V, 50-60Hz

Tensión y corriente de salida 15VDC $\overline{\text{---}}$ 1.5A Centro positivo

Potencia de salida 22,5W

Nombre de fábrica y dirección del adaptador Dongguan Guanjin Electronics Technology Co.,Ltd

..... Block 16 Qiantou New Industrial Park Niushan,

..... Dongcheng District Dongguan City,Guangdong Province,China

Modelo K25E150150U

Eficiencia activa media 87,47%

Eficiencia a baja carga (10%) 86,84%

Consumo de energía sin carga 0,1W

Dimensiones - Unidad principal 14,3 x 11,1 x 12,1 pulgadas (36,4 x 28,1 x 30,6cm)

Peso - Unidad principa 5,9Lbs (2,7kgs)

Micrófono inalámbrico 2,4G Micrófono inalámbrico (2)

Memoria interna 4GB de RAM, flash de 16 GB

Entrada de línea Conector estéreo de 3,5 mm

Salida de línea Conector estéreo de 3,5 mm

Conector para micrófono 6,3mm (2)

Las especificaciones están sujetas a cambios sin previo aviso.



Los términos HDMI, HDMI High-Definition Multimedia Interface, la imagen comercial de HDMI y los logotipos de HDMI son marcas comerciales o marcas registradas de HDMI Licensing Administrator, Inc.



La marca denominativa y los logotipos de Bluetooth® son marcas registradas propiedad de Bluetooth SIG, Inc. y cualquier uso de dichas marcas y logotipos por parte de The Singing Machine Company, Inc. se realiza bajo licencia. Otras marcas comerciales y nombres comerciales son propiedad de sus respectivos dueños.

Mises en Garde



Mises en Garde
RISQUE DE CHOC ÉLECTRIQUE
NE PAS OUVRIR



MISE EN GARDE: AFIN DE RÉDUIRE LE RISQUE D'ÉLECTROCUTION, NE PAS RETIRER LE COUVERCLE (OU LE DOS DU BOÎTIER), AUCUNE PIÈCE POUVANT ÊTRE RÉPARÉE PAR L'UTILISATEUR NE SE TROUVE À L'INTÉRIEUR. POUR TOUTE RÉPARATION, CONTACTER UN TECHNICIEN COMPÉTENT.

MISE EN GARDE DE LA FCC: Cet appareil peut générer ou utiliser des fréquences radio. Les modifications ou changements peuvent causer des interférences nuisibles, à moins que ces modifications ne soient approuvées expressément dans ce mode d'emploi. L'utilisateur pourrait perdre l'autorité de faire fonctionner cet équipement en cas de modification non autorisée. Cet appareil répond aux exigences de l'alinéa 15 des réglementations FCC. Son utilisation est soumise aux deux conditions suivantes : 1) Cet appareil ne peut pas causer d'interférence nuisible et 2), Cet appareil doit accepter toute interférence reçue, incluant les interférences qui pourraient affecter son fonctionnement

REMARQUE: Suite aux tests effectués, il est établi que cet appareil numérique de Classe B répond aux exigences de l'alinéa 15 des réglementations FCC. Ces normes sont élaborées pour vous protéger contre toute interférence nuisible en installation résidentielle. Cet appareil génère, utilise et peut émettre des fréquences radio. Par conséquent, s'il n'est pas installé et utilisé en suivant les instructions, il peut causer des interférences nuisibles aux communications radio. Cependant, aucune garantie n'est donnée concernant la possibilité d'interférence avec une installation spécifique. Si une interférence se produit en réception radio et/ou de télédiffusion, lors de l'activation et la désactivation de l'appareil, nous vous recommandons

- Réorientez ou déplacez l'antenne de réception.
- Éloignez l'appareil du récepteur.
- Branchez l'appareil à une prise de courant différente de celle utilisée par le récepteur.
- En cas de problème, contactez le vendeur ou un technicien spécialisé en réception radio/TV.

Le régime nominal est indiqué dans la partie l'arrière de l'appareil.

Avertissement: Les modifications ou changements qui ne sont pas expressément approuvés par la partie responsable de la conformité peuvent entraîner l'annulation du droit donné à l'utilisateur de se servir de cet appareil.

MISE EN GARDE : AFIN D'ÉVITER TOUT RISQUE D'ÉLECTROCUTION, JUMÉLER LA LARGE BROCHE DE LA FICHE À LA FENTE LA PLUS LARGE ET L'INSÉRER COMPLÈTEMENT.

AVERTISSEMENT: AFIN D'ENRAYER TOUT RISQUE D'ÉLECTROCUTION OU D'INCENDIE, NE PAS EXPOSER CET APPAREIL À LA PLUIE OU À L'HUMIDITÉ.

Énoncés d'avertissement d'exposition aux RF :

Cet équipement est conforme aux limites d'exposition aux rayonnements de la FCC définies pour un environnement non contrôlé. Cet équipement doit être installé et utilisé avec une distance minimale de 20 cm entre le radiateur et le corps.

 **TENSION DANGEREUSE:** Le symbole de l'éclair dans un triangle équilatéral a pour but d'avertir l'utilisateur du danger présenté par des pièces non isolées à l'intérieur de l'appareil, dont la tension est suffisante pour provoquer des décharges électriques dangereuses.

 **ATTENTION:** Le point d'exclamation à l'intérieur d'un triangle équilatéral a pour but d'avertir l'utilisateur de la présence de consignes importantes sur le fonctionnement et l'entretien (réparation) de l'appareil dans la documentation accompagnant ce produit.

AVERTISSEMENT D'ÉGOUTTEMENT: Ce produit ne doit pas être exposé à l'égouttement ni aux éclaboussures et aucun objet rempli de liquide, tel qu'un vase, ne doit être placé sur le produit.

AVERTISSEMENT D'AÉRATION: L'aération normale du produit ne doit pas être entravée pour l'usage prévu.

Instructions pour l'élimination du produit

Le symbole affiché ici et sur le produit signifie que le produit est classé comme équipement électrique ou électronique et ne doit pas être jeté avec les autres déchets ménagers ou commerciaux à la fin de sa durée de vie utile. La directive sur les déchets d'équipements électriques et électroniques (DEEE) (2012/19/UE) a été mise en place pour encourager le recyclage des produits en utilisant les meilleures techniques de récupération et de recyclage disponibles pour minimiser l'impact sur l'environnement, traiter toute substance dangereuse et éviter l'augmentation des déchets.

Lorsque vous n'utilisez plus ce produit, veuillez le jeter en suivant les processus de recyclage de vos autorités locales. Pour plus d'informations, contactez votre autorité locale ou le revendeur auprès duquel vous avez acheté le produit.



Renseignements Importants de Sécurité

1. Lisez ces instructions.
2. Conservez ces instructions.
3. Respectez toutes les mises en garde.
4. Suivez toutes les consignes.
5. N'utilisez pas cet appareil à proximité de l'eau.
6. Nettoyez l'appareil uniquement avec un chiffon sec.
7. Ne bloquez pas les ouvertures d'aération. Installez conformément selon les consignes du fabricant.
8. N'installez pas à proximité de sources de chaleur telles que les radiateurs, registres d'air chaud, cuisinières, ou autres appareils (notamment des amplificateurs) produisant de la chaleur.
9. Ne nuisez pas à la fonction de sécurité de la fiche polarisée ou de mise à la terre. Une fiche polarisée est dotée de deux broches dont l'une est plus large que l'autre. Une fiche de mise à la terre est dotée de deux broches et d'une troisième broche de mise à la terre. La broche la plus large ou la troisième broche est conçue pour votre sécurité. Lorsque la broche fournie ne convient pas à la prise, consultez un électricien afin de remplacer la prise désuète. (Non applicable aux modèles britanniques et européens)
10. Protégez le cordon d'alimentation afin que personne ne marche dessus ou le pince, particulièrement au niveau des broches, de la prise et du point où ils sortent de l'appareil.
11. Utilisez seulement les accessoires spécifiés par le fabricant.
12. Utilisez seulement avec un chariot, une sellette, un trépied, un

support ou une table. Lorsqu'un chariot est utilisé, prenez garde de ne pas déplacer la combinaison chariot/appareil pour éviter toute blessure causée par un renversement.

13. Débranchez cet appareil durant un orage ou lorsqu'il n'est pas utilisé pendant de longues périodes.
14. Confiez toutes les réparations à un technicien compétent. La réparation s'avère nécessaire lorsque l'appareil a été endommagé, par exemple, si le cordon d'alimentation ou la fiche a été endommagé, du liquide a été renversé ou des objets sont tombés dans l'appareil, ou si l'appareil a été exposé à la pluie ou à l'humidité, ne fonctionne pas normalement, ou a été échappé.
15. **AVERTISSEMENT :** Pour réduire le risque d'électrocution, évitez d'exposer l'appareil à la pluie ou à l'humidité. Ne déposez pas d'objets remplis d'eau, tels qu'un vase, sur l'appareil.
16. La fiche de secteur c.a. est utilisée pour débrancher l'appareil et doit être facilement accessible et utilisable durant l'usage prévu. Afin de couper complètement l'alimentation de l'appareil, la fiche de secteur doit être complètement débranchée de la prise c.a.
17. **MISE EN GARDE :** Afin de réduire le risque d'incendie ou d'explosion, n'exposez pas les piles à une source de chaleur excessive telle que le soleil, le feu ou autre.

ATTENTION CHARIOT DE TRANSPORT
(symbole fourni par RETAC)



Inclus

Articles inclus dans l'emballage:

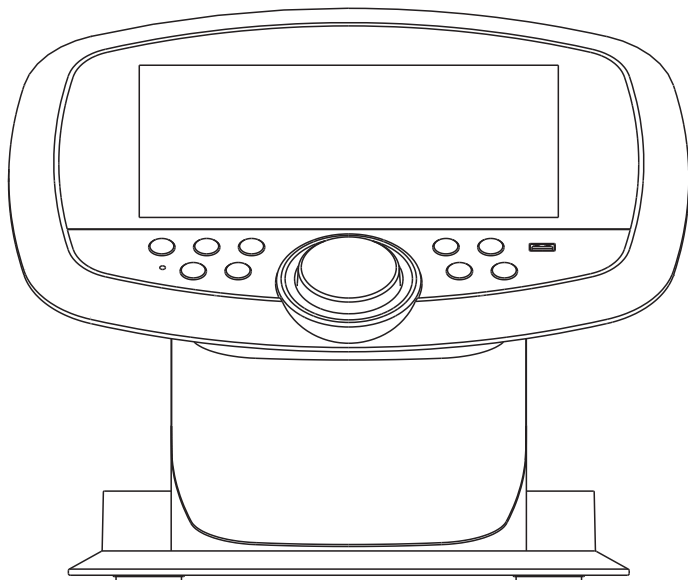

Appareil principal

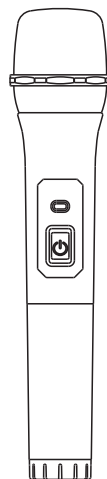

Micro sans
fil x2

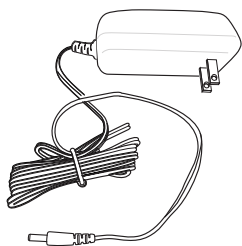

Adaptateur secteur



4 AA pile

Emplacement des commandes (Haut)

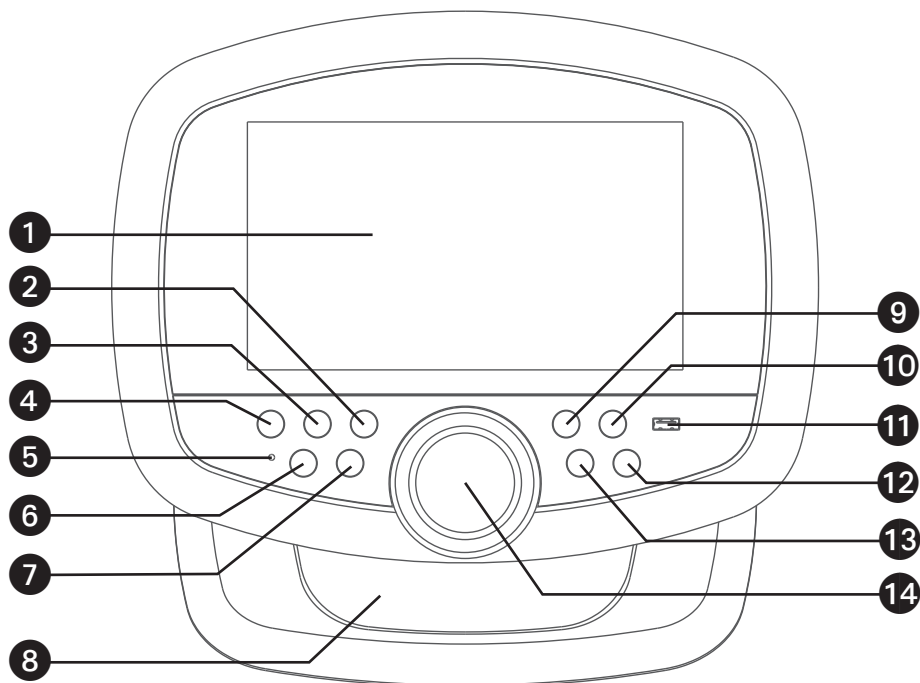

1. Écran tactile
2. Bouton ✨ LIGHTS (Lumières)
3. Bouton ↶ (Arrière)
4. Bouton 🏠 (Accueil)
5. Indicateur Bluetooth
6. Bouton ⏻ (Marche/Veille)
7. Bouton RECORD (Enregistrement)
8. Haut-parleur
9. Bouton ◀◀ SKIP (Saut)
10. Bouton ▶▶ SKIP (Saut)
11. Port USB
12. Bouton ▶|| (Lecture/Pause/Entrée)
13. Bouton 🗣️ VOICE EFFECTS (Effets vocaux)
14. Commande VOLUME/EFFECTS (Volume/ Effets)

Emplacement des commandes

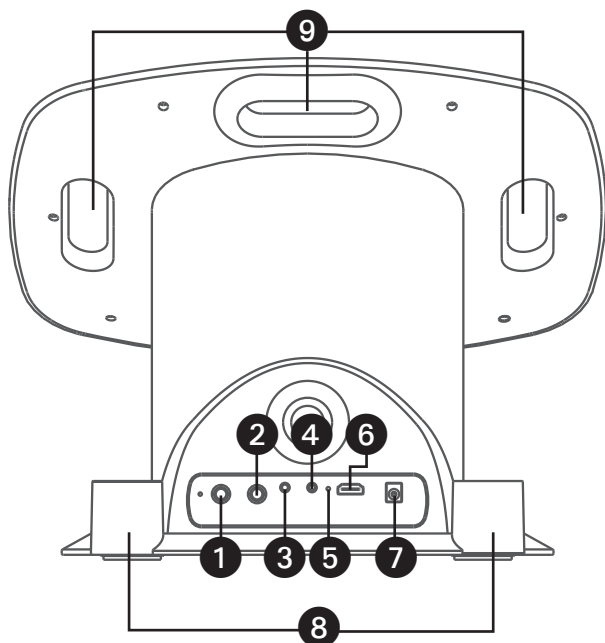

1. Prise Mic 1
2. Prise Mic 2
3. Prise d'entrée Aux In
4. Prise de sortie ligne
5. Ouverture de réinitialisation
6. Prise HDMI (Vidéo uniquement)
7. Prise DC IN
8. Supports de micro sans fil
9. Poignées

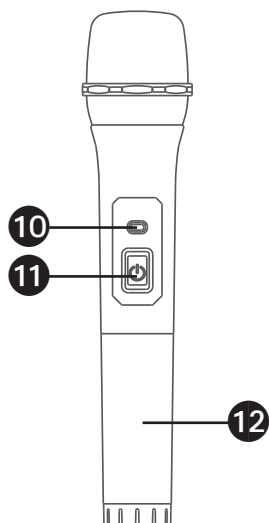

10. Indicateur d'alimentation
11. Touche MARCHÉ/ARRÊT (ON/OFF)
12. Compartiment de piles

* Si cet appareil ne fonctionne pas, vous pouvez réinitialiser l'appareil à l'aide de la broche.

Connexions

Connexion à l'alimentation secteur

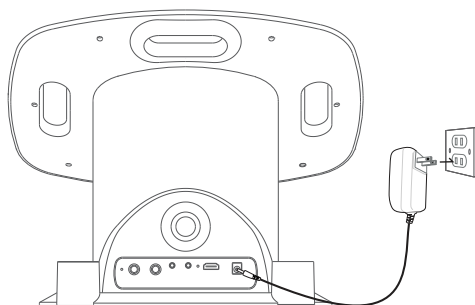

- 1 Insérez la fiche CC de l'adaptateur dans la prise DC IN située sur l'appareil principal.
- 2 Branchez l'adaptateur secteur dans une prise secteur 100–240V CA, 50/60 Hz située à proximité.
- 3 Fixez le cordon d'alimentation dans les collets de cordon d'alimentation préinstallés.

REMARQUE:

- Effectuez toutes les connexions avant de brancher l'adaptateur secteur dans une prise secteur.
- L'adaptateur secteur est muni d'une fiche polarisée qui peut seulement être insérée dans un sens dans la prise secteur. Si la fiche ne s'insère pas correctement, retournez-la et réessayez. Ne forcez pas et ne limez ou ne coupez pas la lame plus large. (Non applicable aux modèles britanniques et européens).

Connexion de l'appareil à un téléviseur

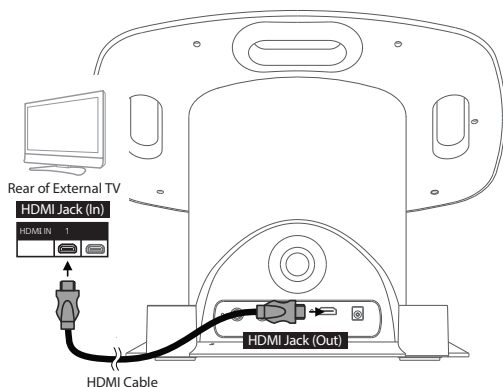

La vidéo et les paroles s'afficheront sur l'écran intégré. Vous pouvez également connecter un téléviseur pour afficher une plus grande image (suivez les étapes ci-dessous) :

- 1 Branchez le câble HDMI (non inclus) dans la prise HDMI à l'arrière de l'appareil.
- 2 Branchez l'autre extrémité du câble HDMI dans l'entrée HDMI du téléviseur.

REMARQUES:

- Cet appareil peut être utilisé avec ou sans téléviseur.
- Reportez-vous également au guide d'utilisation du téléviseur ou de l'appareil externe.
- Le son des entrées audio et micro ne peut pas être transmis à votre téléviseur.

Connexions

Remplacement de la pile du micro sans fil

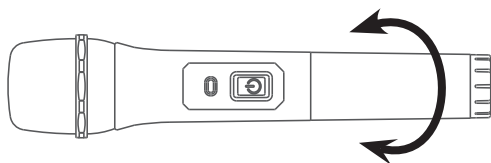

- 1 Dévissez le bas du microphone sans fil.
- 2 Remplacez la pile par deux (2) piles AA / LR6.
- 3 Vissez fermement le bas du microphone sans fil.

Précautions à prendre avec les piles

Suivez ces consignes lorsque vous utilisez cet appareil avec des piles :

1. Utilisez uniquement des piles du format et du type spécifiés.
2. Lorsque vous insérez les piles, assurez-vous de respecter les polarités indiquées dans le compartiment des piles. Le fait d'inverser les polarités des piles peut endommager l'appareil.
3. Ne mélangez pas les piles de types différents (exemple : alcalines et carbone zinc) ou les piles usées avec les piles neuves.
4. Lors des longues périodes d'inutilisation, retirez les piles pour prévenir les blessures et les dommages pouvant être causés par les fuites de leur liquide corrosif.
5. N'essayez pas de recharger les piles qui ne sont pas conçues à cette fin ; elles pourraient surchauffer et exploser. Veuillez suivre les instructions du fabricant des piles.
6. Les piles rechargeables doivent être retirées du produit avant la charge.
7. Les piles rechargeables doivent être chargées uniquement sous la supervision d'un adulte.
8. Retirez les piles épuisées du produit.
9. Les piles ne doivent pas être exposées à une chaleur excessive, comme celle des rayons de soleil et des flammes.

ÉLIMINATION DES BATTERIES USAGÉES



La batterie peut contenir des substances dangereuses pouvant mettre en danger l'environnement et la santé humaine. Ce symbole apposé sur la batterie et/ou l'emballage indique que la batterie usagée ne doit pas être traitée comme un déchet municipal. Les piles doivent être jetées dans un point de collecte approprié pour être recyclées. En veillant à ce que les piles usagées soient éliminées correctement, vous contribuerez à prévenir d'éventuelles conséquences négatives sur l'environnement et la santé humaine. Le recyclage des matériaux contribue à préserver les ressources naturelles. Pour plus d'informations sur le recyclage des piles usagées, veuillez contacter le service d'élimination des déchets de votre municipalité.

Type	Max EIRP Power (dBm)
Speaker Bluetooth	-5.35
WLAN (2.4G)	18.29
WLAN (5G)	13.76
Mic Bluetooth	-5.35

Wireless Type	Working Frequency
Speaker Bluetooth	2402MHz-2480MHz
Mic Bluetooth	210.48MHz,215.48MHz
WLAN(2.4G)	IEEE 802.11b;2412-2472MHz IEEE 802.11g;2412-2472MHz IEEE 802.11n HT20;2412-2472MHz
WLAN(5G)	5180MHz to 5240MHz

Connexions

Remplacement de la pile du micro sans fil (Suite)

Stockez correctement les piles :

- Placez les piles usagées dans un conteneur destiné à l'élimination des piles. Évitez de mélanger différents types de piles pour éviter toute réaction chimique.
- Ne stockez pas les batteries de manière à ce qu'elles puissent entrer en contact avec des objets métalliques, ce qui pourrait provoquer un court-circuit.

Recyclage et élimination :

- Apportez les piles usagées à un centre de recyclage local ou à un point de collecte des déchets dangereux. De nombreux magasins d'électronique et centres communautaires disposent de programmes de recyclage des piles.
- Ne jetez pas les piles avec les ordures ménagères ordinaires car elles peuvent laisser échapper des produits chimiques nocifs dans l'environnement.
- Trouver un centre de recyclage : pour obtenir des informations sur les programmes locaux de recyclage des piles ou pour trouver le centre de recyclage le plus proche, visitez les sites Web suivants :
 - Terre911
 - Appel à Recycler
 - Services d'élimination des déchets des gouvernements locaux

Pourquoi recycler les piles ?

Le recyclage des batteries permet de :

- Empêcher les matières dangereuses de pénétrer dans les décharges et de contaminer le sol et l'eau.
- Conserver les ressources naturelles en récupérant des matériaux précieux comme les métaux et les plastiques.
- Réduire l'impact environnemental de l'exploitation minière et de la fabrication de nouvelles batteries.

En suivant ces étapes, vous contribuez à un environnement plus sain et favorisez des pratiques durables.

Connexion de(s) micro(s) sans fil

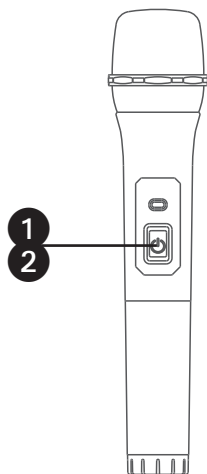

1 Appuyez sur la touche  pour allumer l'appareil.

2 Appuyez sur le bouton  du microphone sans fil pour l'allumer.

REMARQUES:

- Le microphone sans fil a une portée de fonctionnement allant jusqu'à 30 pieds/10 mètres dans un espace ouvert.
- Si aucune entrée audio n'est détectée par l'unité pendant 20 minutes, la connexion du microphone sans fil se désactivera automatiquement. Pour réactiver la connexion, allumez l'unité et appuyez sur le bouton .

Connexions

Connexion de micro(s)

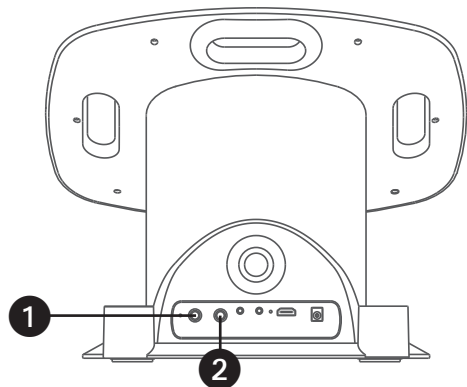

Connectez le micro avec câble (non inclus) dans la prise Mic **1** ou **2** (lorsque souhaité).

Connexion à la prise de sortie de ligne

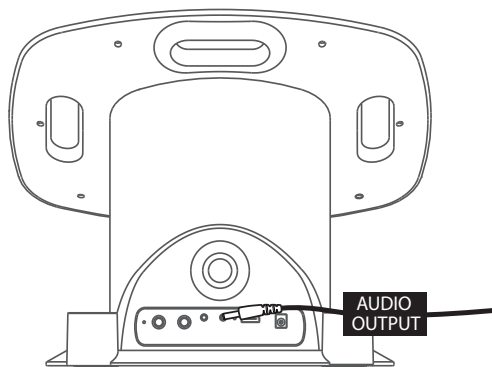

Pour augmenter le niveau de sortie audio, vous pouvez connecter cet appareil à un autre système audio à l'aide d'un cordon AUX 3,5 mm (non inclus).

Branchez une extrémité du cordon AUX dans la prise de sortie **LINE OUT** située à l'arrière de l'appareil.

Branchez l'autre extrémité du cordon AUX dans la prise d'entrée ligne de l'autre appareil audio. Vous pourriez avoir à consulter les instructions de l'autre appareil audio pour obtenir plus de détails.

Économie d'énergie (Système d'alimentation automatique – APS)

Cet appareil passe automatiquement en mode Économiseur d'écran après 10 minutes d'inactivité et s'éteint automatiquement après 10 minutes. Vous pouvez remettre en marche l'appareil en appuyant une fois sur le bouton **⏻ (Marche/Veille)**. La fonction APS est conçue pour économiser l'énergie.

REMARQUE : Vous pouvez modifier le réglage d'économie d'énergie dans l'option **Screensave (Économiseur d'écran)** ; consultez la section **Application**.

Consommation électrique en mode(s) veille 2,2W

Fonctionnement

Wi-Fi et paramètres



1

Connectez l'appareil de la manière décrite précédemment. Appuyez sur le bouton **⏻** pour mettre l'appareil sous tension. La fenêtre de configuration de connexion Wi-Fi s'affiche. Sélectionnez **CONTINUE (Continuer)** sur l'écran tactile.

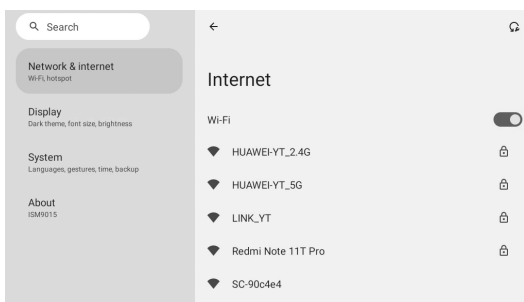

2

Sélectionnez votre réseau Wi-Fi en utilisant l'écran tactile.

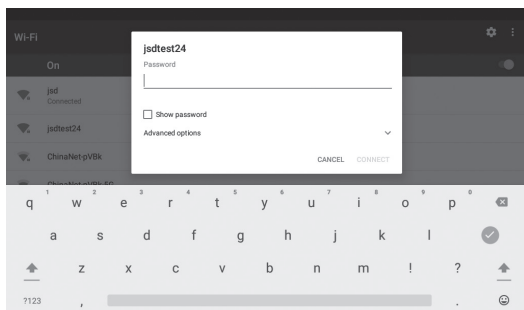

3

Utilisez le clavier de l'écran tactile pour saisir votre mot de passe Wi-Fi. « **Connecté** » (« Connected ») apparaît lorsque la connexion est réussie.

En cas d'échec, vérifiez votre mot de passe et la fréquence Wi-Fi, puis connectez de nouveau.

Fonctionnement

Wi-Fi et paramètres (Suite)

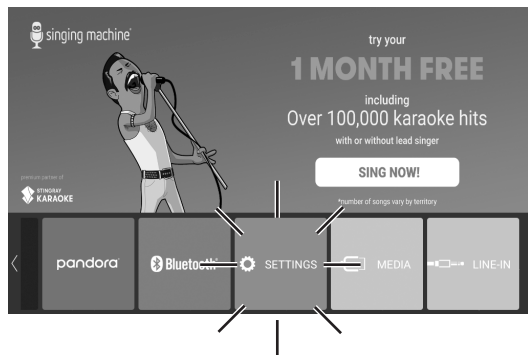

4

Vous pouvez toujours changer le réseau Wi-Fi en sélectionnant l'icône **SETTINGS (Paramètres)** sur l'écran tactile pour accéder au mode de paramètres Wi-Fi.

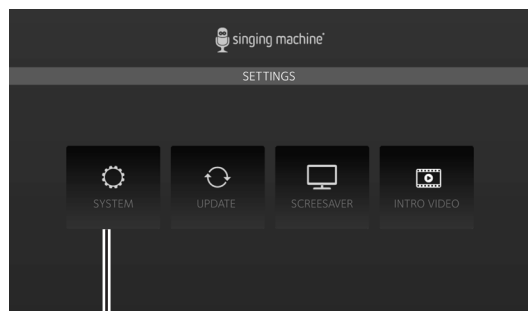

5

Sélectionnez "Système" pour configurer les paramètres suivants :

- Réseau et Internet**, paramètres réseau.
- Affichage**, luminosité, HDMI.
- Système**, langues, heure, paramètres de réinitialisation.
- À propos**, pour vérifier la version actuelle et le numéro de série de cette unité.

5

Fonctionnement

Wi-Fi et paramètres (Suite)

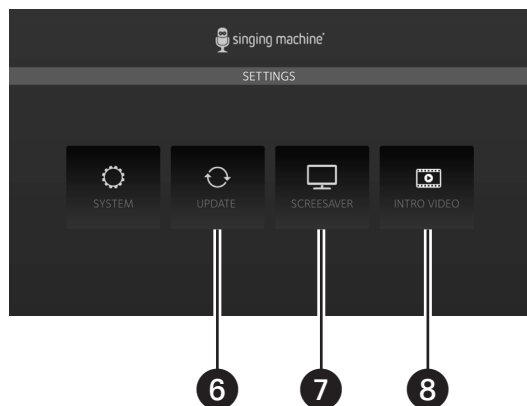

6 Sélectionnez **MISE À JOUR** pour mettre à jour cette unité.

7 Sélectionnez **ÉCRAN DE VEILLE** pour activer ou désactiver l'écran de veille.

8 Sélectionnez **VIDÉO INTRODUCTIVE** pour regarder un guide de démarrage rapide sur l'utilisation de cette unité.

Applications

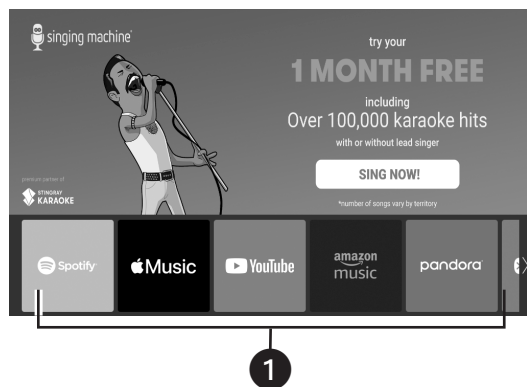

1 Faites glisser la barre d'application pour sélectionner l'application souhaitée.

2 Sélectionnez l'application et connectez-vous avec vos identifiants (des achats intégrés peuvent être nécessaires).

Fonctionnement

Allumer/éteindre le réseau

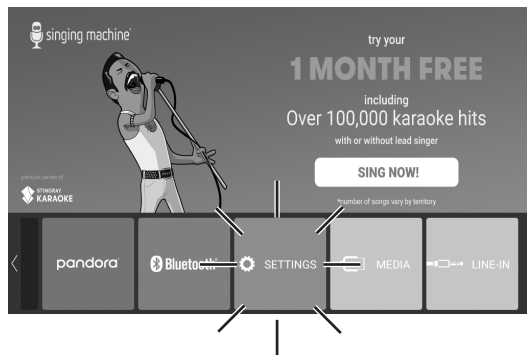

1

Connectez l'appareil de la manière décrite précédemment. Appuyez sur le bouton **U** pour mettre l'appareil sous tension. Sélectionnez **RÉGLAGE (SETTING)** pour accéder au menu de réglage.

2

Sélectionnez **SYSTÈME (SYSTEM)**, puis sans fil et réseaux.

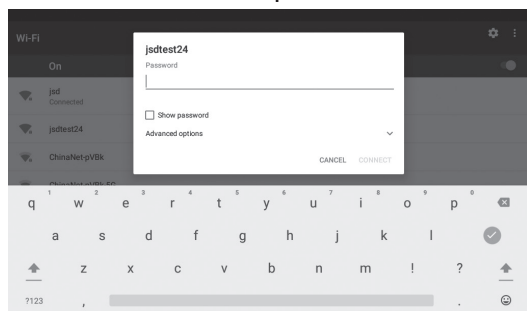

3

Sélectionnez **Wi-Fi**, activez l'interrupteur **ON/OFF** et recherchez les réseaux Wi-Fi détectables. Sélectionnez votre réseau dans les résultats du menu Wi-Fi et saisissez le mot de passe.

4

Après avoir entré, appuyez sur **CONNECT**.

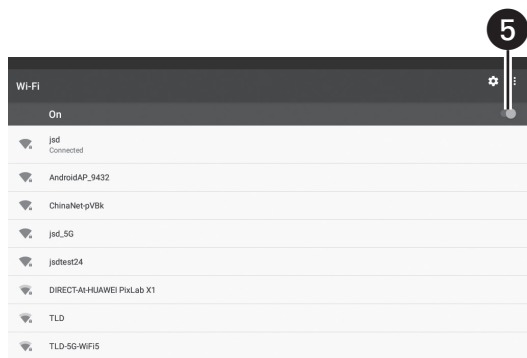

5

5

Réglez l'interrupteur **ON/OFF** sur la position OFF pour éteindre le réseau

Fonctionnement

Accès au catalogue de karaoké Singing Machine

1

Cliquez sur l'application Karaoke de Singing Machine pour y accéder.



2

Une fenêtre contextuelle de bienvenue apparaîtra, expliquant que vous pouvez profiter de 5 chansons gratuites chaque mois de notre part ! (cliquez sur continuer)

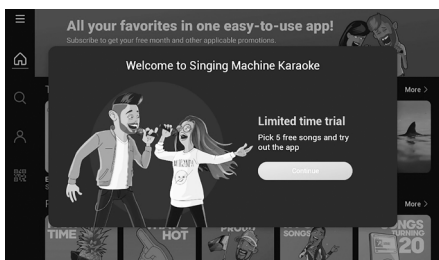

3

Cliquez sur n'importe quel bouton "S'abonner maintenant" à l'écran OU allez sur le bouton du compte et sélectionnez "Connexion" pour commencer à créer votre compte.

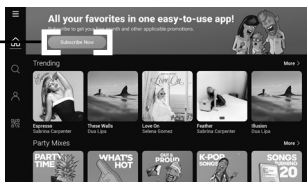

4

Un code-barres apparaîtra à l'écran. Scannez-le avec votre téléphone et suivez les instructions pour terminer la configuration de votre compte.

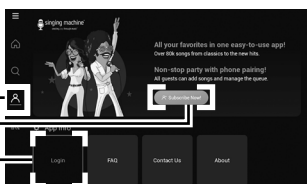

3

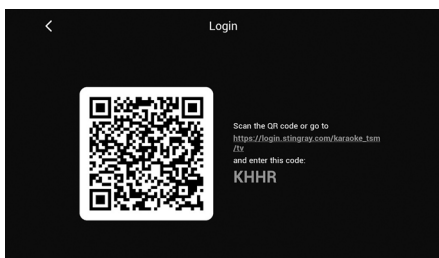

Fonctionnement

Autres icônes sur l'écran tactile

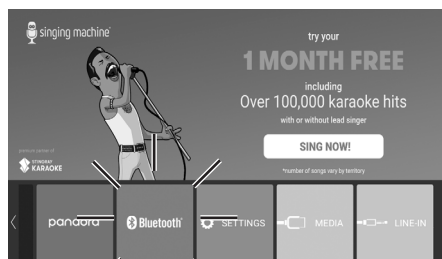

1 Sélectionnez **BLUETOOTH** pour accéder au mode Bluetooth.

REMARQUE: L'appareil recherche et connecte automatiquement un dispositif Bluetooth jumelé précédemment (s'il y a lieu).

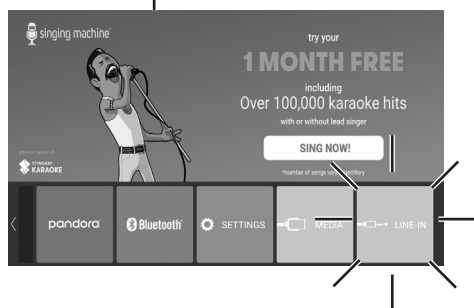

2 Sélectionnez **LINE-IN** pour accéder au mode aux in.

REMARQUE:

- Assurez-vous que votre appareil audio est connecté à cette unité à l'aide d'un câble AUX de 3,5 mm (non inclus).
- Ce mode sort uniquement la vidéo. Pour un son amélioré, connectez des haut-parleurs supplémentaires en utilisant le port Line Out (câble non inclus).

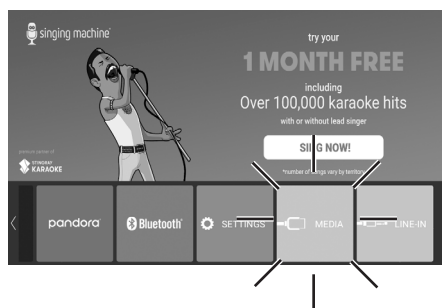

3 Sélectionnez **MEDIA** pour écouter la musique interne ou enregistrée sur USB.

REMARQUE: Si vous souhaitez écouter la musique enregistrée sur USB, veuillez insérer la clé USB à mémoire Flash dans le port USB de cet appareil.

Fonctionnement

Touches de commande

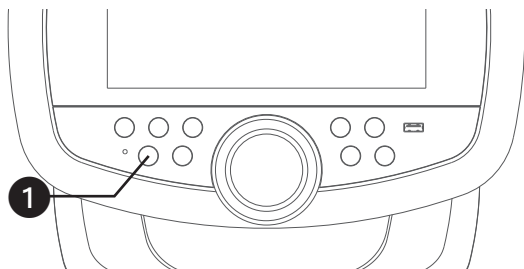

1 Branchez l'unité à l'alimentation comme décrit précédemment, puis appuyez sur le bouton **⏻** pour l'allumer. L'écran tactile s'activera.

Vous pouvez appuyer une fois sur le bouton **⏻** pour mettre l'unité en mode veille et elle s'éteindra automatiquement après 20 minutes. Vous pouvez également appuyer et maintenir le bouton **⏻** pour éteindre l'unité directement.

REMARQUE: Si cet appareil n'est pas connecté au réseau Wi-Fi, la fenêtre de connexion Wi-Fi s'affiche.

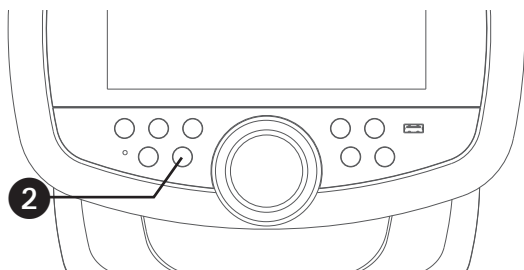

2 ENREGISTRER VOS PERFORMANCES DE CHANT

Pendant que la musique joue, appuyez sur le bouton **REC** pour commencer à enregistrer votre chant avec la musique. L'indicateur d'enregistrement apparaîtra à l'écran.

Pour arrêter l'enregistrement, appuyez de nouveau sur le bouton **REC**.

REMARQUES:

- Vous pouvez sauvegarder les voix et la musique enregistrées dans la mémoire intégrée ou sur une clé USB.
- Si vous souhaitez enregistrer les fichiers audio sur une clé USB, assurez-vous d'insérer une clé USB dans le port USB de l'unité. Il y a trois modes de lumière intégrés.

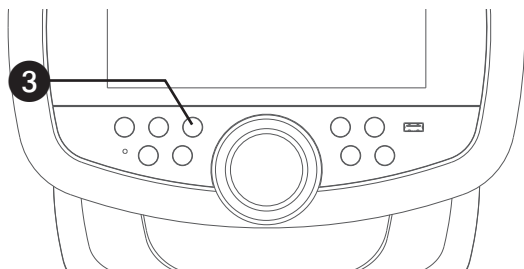

3 Appuyez simplement sur le bouton **☀** à plusieurs reprises pour parcourir les différents effets de lumière.

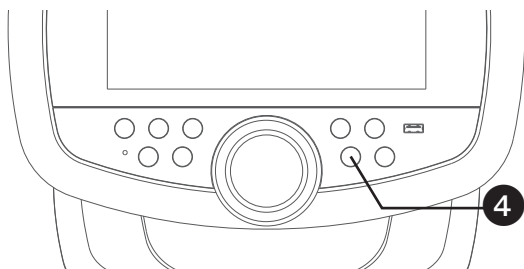

4 Pour sélectionner un effet de voix, vous avez deux options pour parcourir les différents effets de voix :

- a. Appuyez plusieurs fois sur le bouton **🎤** (**EFFETS VOCAUX**).
- b. Appuyez une fois sur le bouton **🎤** (**EFFETS VOCAUX**) et tournez la commande **VOLUME/EFFETS** pour sélectionner un effet sonore.

Fonctionnement

Touches de commande (Suite)

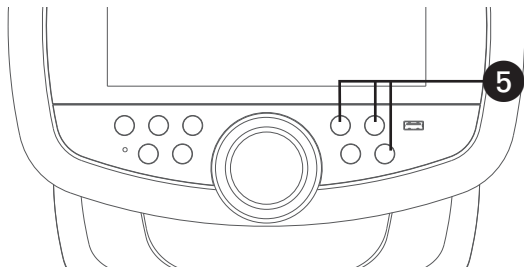

5

Appuyez sur le bouton ►|| pour lire la chanson. Pendant la lecture, appuyez sur le bouton ►|| pour mettre la chanson en pause. Pour revenir ou avancer d'une piste, appuyez respectivement sur le bouton ◀◀ ou ▶▶.

REMARQUE: Les fonctions LECTURE/PAUSE et SAUTER ne sont disponibles qu'en modes Bluetooth et USB.

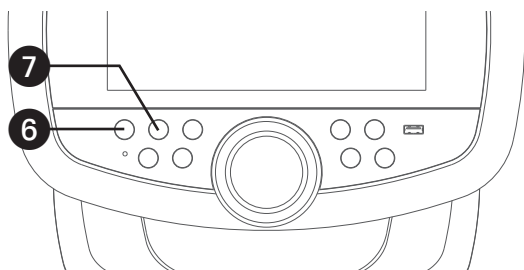

6

Appuyez sur le bouton de menu 🏠 pour accéder à l'écran du menu depuis n'importe quel mode ou écran.

7

Appuyez sur le bouton ↶ pour revenir à l'écran précédent.



8

Appuyez sur la touche de contrôle **VOLUME/EFETS**; deux options vous seront proposées :

- a. Ajuster le VOLUME DE LA MUSIQUE
 - b. Ajuster le VOLUME DU MICRO
- Choisissez votre préférence, puis ajustez-la en tournant le bouton de contrôle **VOLUME/EFETS** ou en utilisant l'écran tactile.

REMARQUE: La modification du réglage du VOLUME DU MICRO contrôlera le volume des deux microphones.

Fonctionnement

Effets sonores

Nom	Description de l'effet
ton de base	Réverbération et écho soyeux et équilibré ; un excellent enrichisseur vocal polyvalent
Rock alternatif	Mettez en file d'attente vos morceaux alternatifs et rock préférés avec cet effet vocal qui fait plaisir à tous
Ton reggae	L'écho amélioré fait briller les voix, surtout lorsqu'on chante du reggae et du reggaeton
Grunge	Un son reconnaissable, idéal pour le rock, l'alternatif, la pop et simplement pour donner à votre voix une sonorité cool
Hip hop	Une grande réverbération et écho de salle, parfait pour le hip-hop, le rap et le R&B
Chemin Oldtown vers Mars	Une touche d'écho avec une amplification vocale ajoutée, idéale pour entonner des chansons country à pleine voix Un grand écho, adapté à une large gamme de chansons, des ballades au funk
Pitch Tune C	Ajustez la tonalité comme les pros avec cet effet d'amélioration de la justesse pour chanter en tonalité de Do
Pitch Tune D	Effet d'amélioration de la justesse pour chanter en tonalité de Ré
Pitch Tune E	Effet d'amélioration de la justesse pour chanter en tonalité de Mi
Tonalité chromatique	Effet d'amélioration de la justesse (échelle chromatique)
sièges saignants	Quelqu'un a-t-il dit des spectacles complets dans les stades ?
Radio	Idéal pour chanter du rock des années 90 ou pour marquer de grandes annonces
Reproduction	Effet classique et polyvalent de doublement vocal
duplication affinée	Doublement vocal avec amélioration de la justesse
radio à l'écoute	Effet radio classique avec amélioration de la justesse
Presser	Un effet amusant de transformation de la voix qui modifie les voix pour les rendre plus aiguës
Diva	Ajoutez une touche audacieuse aux voix
chute de voix	Approfondit les voix pour un effet amusant
profond profond	Tonifie les voix en profondeur et vers les graves
Robot	Effet de voix mécanique et robotique
Tamia	Effet de voix souris, aiguë et grinçante amusant
Echo	Effet de réverbération sonore

Fonctionnement

Enregistrer des morceaux

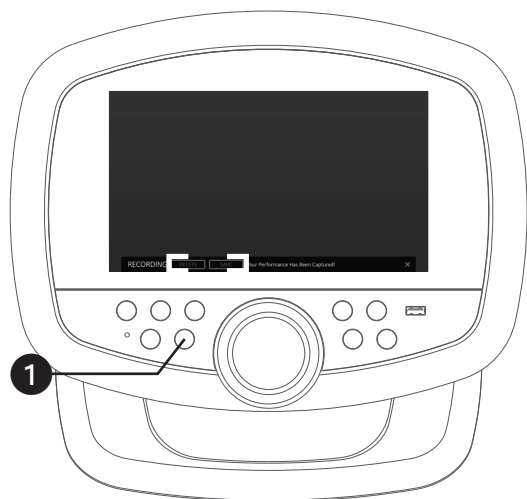

1 Pendant que la musique joue, appuyez sur le bouton **REC** pour commencer à enregistrer votre chant et la musique. Un minuteur apparaîtra à l'écran.

2 Pour arrêter l'enregistrement, appuyez de nouveau sur le bouton **REC**. Une invite apparaîtra, vous donnant l'option de **Supprimer** ou **Enregistrer** l'enregistrement.

3 Si vous choisissez **Enregistrer**, une boîte de dialogue apparaîtra vous demandant de sélectionner l'emplacement de sauvegarde : **Interne** ou **USB**. Assurez-vous d'insérer une clé USB dans le port USB si vous optez pour sauvegarder sur USB.

REMARQUES:

- Les voix et la musique enregistrées peuvent être sauvegardées dans la mémoire intégrée ou sur une clé USB.
- N'oubliez pas d'insérer une clé USB dans le port USB si vous souhaitez enregistrer le fichier d'enregistrement.

4 Après avoir sélectionné l'emplacement de sauvegarde, une boîte de renommage apparaîtra, vous permettant de renommer le fichier d'enregistrement comme souhaité.

5 Si vous choisissez **Supprimer**, une boîte de sélection **Oui** ou **Non** apparaîtra pour confirmer la suppression.

Fonctionnement

Utilisation d'un dispositif Bluetooth

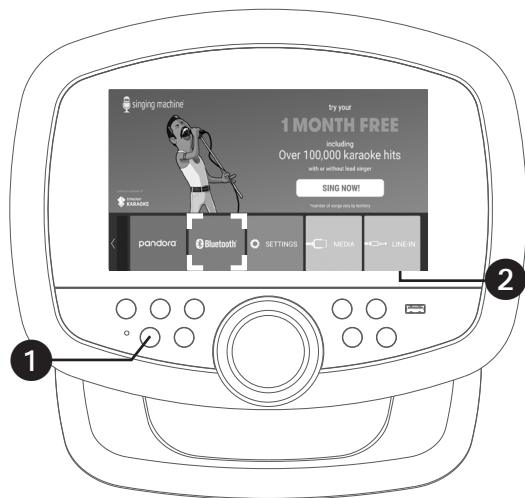

1 Branchez l'unité comme décrit précédemment et allumez-la en appuyant sur le bouton d'alimentation .

2 Sélectionnez **BLUETOOTH** pour accéder au mode Bluetooth.

3 Activez le Bluetooth sur votre appareil en accédant à ses paramètres et en recherchant les appareils détectables. Recherchez "**SINGING MACHINE HUB 2.0**" dans la liste des appareils Bluetooth disponibles et sélectionnez-le.

REMARQUE: Consultez le manuel d'utilisation de votre appareil Bluetooth pour des instructions détaillées sur le couplage.

4 Une fois connecté, l'écran indiquera que votre appareil Bluetooth est jumelé avec succès.

REMARQUES:

- Si votre dispositif Bluetooth vous demande de saisir un mot de passe au cours du processus de jumelage, veuillez saisir « 0000 » pour vous connecter.
- Sur certains dispositifs Bluetooth, lorsque le jumelage est terminé, sélectionnez votre dispositif Bluetooth à l'aide de l'option « Utiliser comme périphérique audio » ou d'une option semblable.
- Si la connexion est perdue après un jumelage réussi, assurez-vous que la distance entre le haut-parleur et le dispositif Bluetooth n'excède pas 30 pieds/10 mètres.

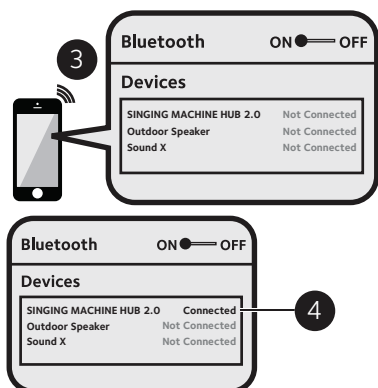

Fonctionnement

Utilisation d'un dispositif Bluetooth (Suite)

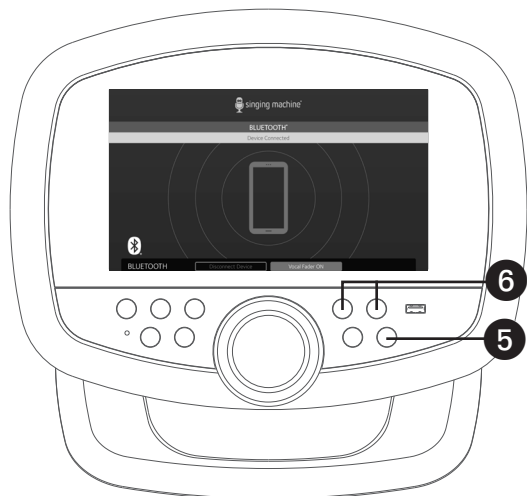

5

Pour contrôler la lecture depuis votre appareil Bluetooth en utilisant cette unité, appuyez sur le bouton de lecture ►► pour démarrer la lecture (assurez-vous que l'application de musique est ouverte).

Appuyez à nouveau sur le bouton de lecture ►► pendant la lecture pour mettre la chanson en pause.

6

Pour la navigation entre les pistes, utilisez les boutons de saut ◀◀ ou ▶▶ pour revenir en arrière ou avancer d'une piste.

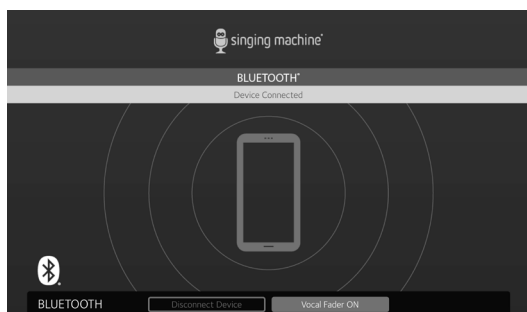

7

Lorsque vous avez terminé d'utiliser la connexion Bluetooth, appuyez sur **Déconnecter l'Appareil** pour terminer la connexion.

8

Pour chanter sans les voix du chanteur principal sur l'enregistrement, appuyez sur le bouton de **Désactivation de la Voix**. Pour restaurer les voix du chanteur principal, appuyez sur **Activation de la Voix**.

REMARQUE: L'efficacité de la suppression des voix principales peut varier en fonction de la chanson.

7

8

Fonctionnement

Utilisation de la prise d'entrée LINE IN



1 Connectez l'unité comme décrit précédemment et allumez-la en appuyant sur le bouton .

2 Utilisez un câble approprié (câble audio de 3,5 mm, non inclus) pour connecter l'appareil externe à la prise **AUX IN** à l'arrière de cette unité, en suivant les instructions fournies précédemment. Cette connexion permet de lire l'audio via votre Singing Machine.

REMARQUES:

- Il est vivement recommandé de régler le volume de l'appareil auxiliaire à 1/3 ou moins pour éviter toute distorsion.
- Veuillez noter qu'il n'est pas possible de passer des fichiers/pistes sur cette unité lors de l'utilisation d'un appareil externe.

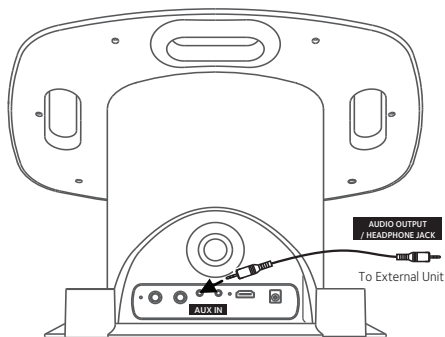

3 Sélectionnez **LINE-IN** pour accéder à la ligne en mode.

Fonctionnement

Lecture de morceaux à partir de fichiers enregistrés







1 Connectez l'unité comme décrit précédemment et allumez-la en appuyant sur le bouton .

2 Entrez dans le menu MEDIA en sélectionnant **MEDIA**.

3 Choisissez votre playlist souhaitée en sélectionnant **USB** ou **ENREGISTREMENTS**.

REMARQUE: Si le fichier audio que vous souhaitez lire est stocké sur une clé USB, assurez-vous d'insérer la clé USB dans le port USB de cette unité.



4 Utilisez l'écran tactile ou les boutons  ou  pour naviguer dans la liste des chansons. Une fois que vous avez trouvé le fichier audio enregistré souhaité, appuyez une fois sur l'écran tactile ou sur le bouton de lecture  du panneau de contrôle pour commencer à lire le fichier audio. Appuyez à nouveau sur le bouton de lecture  pendant la lecture pour mettre le fichier en pause.

REMARQUE: Pour supprimer un fichier, appuyez sur le fichier et maintenez votre doigt sur l'écran tactile.

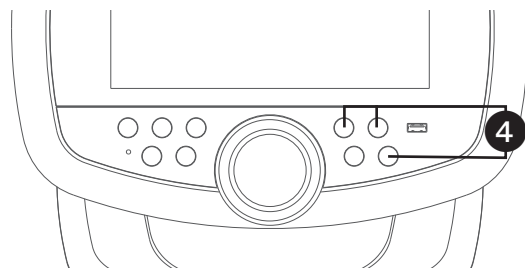

Guide de dépannage

En cas de problème avec cet appareil, vérifiez les points suivants avant de le faire réparer :

Pas de courant

- Assurez-vous que l'unité est allumée en appuyant sur le bouton d'alimentation .
- Vérifiez que l'adaptateur secteur est bien connecté à l'arrière de l'unité.
- Essayez de brancher l'unité sur une autre prise.
- Le cas échéant, chargez l'unité si la batterie est déchargée.
- Une interférence électromagnétique forte peut perturber le fonctionnement de l'unité. Redémarrez l'unité comme indiqué dans le manuel. Si les problèmes persistent, essayez d'utiliser le produit dans un endroit différent.

Pas de son – Général

- Augmentez le volume de la musique s'il est réglé au minimum.
- Si vous utilisez un appareil externe, ajustez son volume en conséquence.

Pas de son du microphone

- Remplacez les piles si le microphone sans fil ne fonctionne pas.
- Assurez-vous que le microphone est bien connecté à la prise MIC 1 ou MIC 2 (pour les microphones filaires).
- Confirmez que le microphone est allumé.
- Ajustez le **VOLUME** pour vous assurer qu'il n'est pas réglé trop bas.

Fichier(s) sur USB non lu(s)

- Remplacez les fichiers corrompus.
- Assurez-vous que le format de fichier est compatible avec cette unité.
- Vérifiez si l'appareil USB connecté est pris en charge par le produit.

Problèmes de jumelage de l'appareil Bluetooth

- Éteignez les autres appareils Bluetooth pour éviter un jumelage accidentel.
- Activez la fonction Bluetooth sur votre appareil ou consultez son manuel pour obtenir des conseils.
- Redémarrez le jumelage en accédant à l'icône Bluetooth dans le menu principal.

Musique Indisponible Après la Connexion Bluetooth

- Confirmez que votre appareil Bluetooth prend en charge le profil Bluetooth A2DP.
- Ajustez le volume sur l'appareil Bluetooth externe si nécessaire.

L'appareil n'enregistre pas

- Insérez une clé USB ou libérez de l'espace si la clé est pleine en transférant les enregistrements sur un ordinateur.

Guide de dépannage (Suite)

Échec de la connexion au réseau Wi-Fi

- Assurez-vous que l'unité est à portée du signal Wi-Fi.
- Vérifiez que le signal Wi-Fi de l'unité n'a pas été désactivé.
- Vérifiez l'exactitude du mot de passe saisi.
- Les paramètres de sécurité WPA3 peuvent causer des problèmes de connexion. Si vous avez une sécurité WPA3, envisagez de passer à WPA2 ou inférieur. Sinon, contactez-nous pour obtenir de l'aide.

Pas de connexion Internet

- Assurez-vous que l'unité est à une distance raisonnable de votre routeur (idéalement à moins de 10 mètres).
- La faiblesse du signal Wi-Fi peut empêcher la vérification correcte du mot de passe.
- Par défaut, la Date et l'Heure de l'unité se synchronisent avec l'heure Internet. Si "Date et heure automatiques" est désactivé dans le menu Paramètres, réglez manuellement la date et l'heure.
- Des paramètres de Date et Heure incorrects, tels que le 31 décembre 1969, peuvent empêcher l'accès aux sites Web.
- Si l'unité est connectée avec succès au Wi-Fi du routeur mais ne parvient toujours pas à accéder à Internet, vérifiez les paramètres du routeur pour vous assurer que l'unité n'est pas restreinte pour aller en ligne. Consultez le manuel d'instructions de votre routeur pour obtenir des conseils.
- Vérifiez la fonctionnalité Wi-Fi de l'unité en la connectant au hotspot de votre appareil mobile avec un service de données.
- Pour vérifier davantage la fonctionnalité Wi-Fi de l'unité, connectez-la au hotspot de votre appareil mobile avec un service de données.

Caractéristiques techniques

AUDIO

Puissance de sortie25 Watts (RMS)

BLUETOOTH

Version BluetoothV5.0

Distance de fonctionnement Jusqu'à 30 pieds/10 mètres, mesurée dans un espace ouvert

USB

FormatFAT32

Compatibilidad máxima32Go

Fréquence Wi-Fi 2,4GHz/5GHz

GÉNÉRALITÉS

Tension d'entrée et fréquence alternative 100-240V, 50-60Hz

Tension et courant de sortie 15VDC  1.5A centre positif

Puissance de sortie 22,5W

Nom d'usine et adresse de l'adaptateur Dongguan Guanjin Electronics Technology Co.,Ltd
..... Block 16 Qiantou New Industrial Park Niushan,
.....Dongcheng District Dongguan City,Guangdong Province,China.

Modèle K25E150150U

Efficacité active moyenne 87,47%

Efficacité à faible charge (10%) 86,84%

Consommation d'énergie à vide 0,1W

Dimensions - Appareil principal 14,3 x 11,1 x 12,1 po (36,4 x 28,1 x 30,6cm)

Poids - Appareil principal..... 5,9 livres (2,7kgs)

MicroMicro sans fil 2,4G (2)

Mémoire interne 4GB de RAM, 16 Go Flash

Entrée ligne Jack stéréo 3,5 mm

Sortie ligne Jack stéréo 3,5 mm

Conector para micrófono 6,3mm (2)

Ces caractéristiques peuvent être modifiées sans préavis.



Les termes HDMI, HDMI High-Definition Multimedia Interface, l'habillage commercial HDMI et les logos HDMI sont des marques commerciales ou des marques déposées de HDMI Licensing Administrator, Inc.



La marque verbale Bluetooth® et les logos sont des marques déposées détenues par Bluetooth SIG, Inc. et toute utilisation de ces marques et logos par The Singing Machine Company, Inc. se fait sous licence. Les autres marques commerciales et noms commerciaux sont ceux de leurs propriétaires respectifs.

Visit Our Website: www.singingmachine.com
Visite Nuestra Pagina de Internet: www.singingmachine.com
Visitez notre site Web : www.singingmachine.com

Copyright © 2024 All Rights Reserved.
Derechos de autor © 2024 Todos los derechos reservados.
Droit d'auteur© 2024 Tous droits réservés.

U.S. Representative
Company Name : The Singing Machine Company, Inc.
Address : 6301 NW 5th Way, Suite 2900,
Fort Lauderdale, FL33309, USA
Telephone : 1-866-670-6888
Website : www.singingmachine.com

PRINTED IN CHINA
IMPRESO EN CHINA
IMPRIMÉ EN CHINE
9015-2407-ESF01-US